

PROTOS[®]
Integral



PFANNER

PFANNER は世界で最も革新的で
デザイン性に優れている安全防護服メーカーです。

PFANNER

ABOUT PFANNER — 競争を恐れない —

ファナーはオーストリアの先進工業地帯、フォアアールベルク州に位置し、製品はオーストリア、スロバキア、ハンガリー、ポルトガルの工場にて徹底した品質管理の元、一つ一つ責任をもって製造しています。私達の使用する繊維は全て世界トップレベルの厳しい検査にクリアした製品にだけ与えられる繊維安全認証「OEKO-TEX®Standard100」を取得し、有害物質を一切含まない商品です。

私達は現場のプロの声を丁寧にヒアリングし、情熱をもって製品に反映させてきました。日常の作業、日常の危険、日常の汗や汚れ、安全を担保した防護服はいわば生命保険と言えます。危険は常に付き纏い、絶対に予測不能であるからこそ、私たちは安全防護服を100%機能的に開発する使命があります。プロフェッショナルのために、プロフェッショナルであるファナーが最高の物を作り上げます。革新性と機能性では常に自信をもってナンバー1であり続けます。その思いが創立以来、今もプロ達に支持され、愛され続けています。

ファナーはお客様との親密な関係を構築し、従業員やパートナーと一緒に大胆に刺激的なチャレンジに取り組み続けます。ファナーを信頼し続けるお客様を待ち望みます。

WE ARE EXPERTS

POLICY — エキスパートであること —

商品の製造において、私たちは手抜きを開発はしません。防護性・機能性・ハイクオリティの実現に一切の妥協は許さず、我々が専有するありとあらゆる経験・知識・最新技術を通じて、すべての用途のために正しく解決していきます。それがファナー社の貫き通す信念です。なぜなら、我々はエキスパートだからです。

SIMPLE — シンプルさ —

当社製品は、頑丈で裂けにくく、そしてお手入れがしやすい防護服であることを最優先に考えています。それは品質だけではなく、寿命も定義することに繋がります。特に防護服はあなたの特定の用途に適用できることを考えて仕立てられています。不要なポケット、チャックの位置、無用の縫い目は全くなく、すべてがあるべき所にあります。取り扱い方法は明確でとてもシンプル、ユーザーフレンドリーな製品です。

SAFETY — 安全性 —

我々は技術的な専門知識と革新的なアイデアから導き出された最新技術を用いて、更なる開発と新発明を実現していきます。絶えず進歩を推し進め、更なる高い安全性、機能性の向上に盛大に取り込んでいきます。その卓越した高品質製品は「あなたの命のため」であれば、決して贅沢品ではなく、むしろ必需品です。その必需品は、長期間使用できるべきであり、そのために様々なテストフェーズを行うことは我々の大切な義務であると認識しています。「最適な防護」「最大の安全」これこそが最優先であり、全てはあなたの命を守るためです。

PROTECT YOUR LIFE — 命を守る —

あなたの命が最も大切です。それには優れた機能を持つ防護服が必要で、その防護服は世界の北の極限環境から南の温暖環境まで全地域で持っている能力を発揮するべきです。あなたが信頼を置けることが出来る最高品質を目指します。それらはすべて、あなたの大切な命を守るために課せられた我々の使命です。

INDEX

ABOUT PFANNER	2
INDEX	2
PROVEN SOLUTIONS	3
CHAINSAW PROTECTION	4
BRANDS AND TECHNOLOGIES	5
PROTOS INTEGRAL SYSTEM	6
PROTOS	8
• PROTOS BT-COM AND HEADSET	9
• PROTOS FORESTRY	10
• PROTOS ARBORIST	10
• PROTOS CLIMBER	10
• PROTOS INTEGRAL HELMET COLOR VARIATIONS	11
• PROTOS OPTION	12
TREE CARE	14
• FORESTRY	15
• ARBORIST	20
OUTDOOR	22
RAINWEAR	26
WORK AND PROTECTION	28
FOOTWEAR	32
• TREE CARE	33
• OUTDOOR	37
• WORK AND PROTECTION	38
• FOOTWEAR OPTION	39
FUNCTIONAL CLOTHING	40
GLOVES	44
HOOD AND CAP	48
ACCESSORIES	50
CHECK YOUR SIZE	53

PROVEN SOLUTIONS ADOPTED BY PFANNER®

ファナーが採用した実績あるソリューション

高品質な製品は、信頼できる品質意識の高いパートナーとの共同作業によってのみ製造することができます。私たちのパートナーシップは、長年にわたって共に歩み、互いに刺激し合いながら、より良いものへと進化してきました。



Vibram

耐摩耗性、耐水性、耐寒性に優れたラバーソールは、安全靴や作業靴はもちろん、山やアウトドアでの使用にも抜群のグリップ力を発揮します。耐久性にも優れ、歩くたびにクッション性を発揮します。

vibram.com

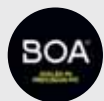

BOA®

BOA® フィットシステム：特許取得済みのクイックリリースシステムで、靴に正確にフィットします。ダイヤルコントロールで、素早く簡単に使用できます。

boafit.com

sympatex®

Sympatex

Sympatex メンブレンは、身体を確実にドライに保ち、体温を調整します。防水性、透湿性、防風性、耐久性に優れています。

sympatex.com



Cordura

その極めて堅牢で、耐摩耗性に優れたコーデュラファブリックを特徴づけています。耐久性、撥水性、防汚性に優れています。

cordura.com



GORE-TEX

防水性と透湿性に優れ、"Guaranteed to keep you dry" の誓いを立てています。水や雪に対する最高のプロテクションと最高の着心地を両立しています。

gore-tex.com



Avertic®

Avertic® のチェンソープロテクションファブリックは、安全面だけでなく、快適性と耐久性にも配慮しています。

engtex.com



COOLMAX

涼しさを保ち、素早く乾く。優れた透湿性と通気性。抗菌効果もあります。



Modal

天然木をベースにした、軽量で柔らかな抱き心地がよい生地です。通気性と耐久性もあります。表面は非常に滑らかで痒みを感じさせないので、アレルギーをお持ちの方にもおすすめです。また、湿度管理に優れているため、最高の快適性を提供します。



PUTEK®

高い保護性能と非常に軽量なこの新素材は、非常に耐久性に優れています。通気性、柔軟性、撥水性に優れています。



Sanitized Actifresh

サニタイズド・アクティフレッシュ加工により、細菌の繁殖から効果的に手を保護し、一日中フレッシュさを提供します。肌に優しく、皮膚科学的にもテスト済みです。

sanitized.com



PrimaLoft®

暖かさ快適なドライ感をキープします。プリマロフト® ゴールドは、その優れた保温性と通気性が印象的です。

primaloft.com



3M Scotchlite

再帰反射性により、あらゆる天候や作業状況において視認性を大幅に向上。あなたの安全のために。

3maustria.at



kwf (ドイツ林業技術機械協会)

森林労働者、消費者、環境に対するリスクを客観的かつ独立的に特定・評価し、事故や損害の防止・回避を図る。

kwf-online.de



Tencel

植物由来のセルロース繊維は、持続可能性と自然な快適さの新しい基準を打ち立てました。体温調節機能により、涼しくドライな感触を実現。

tencel.com



37.5

優れた水分管理 - 微気候を調節して最高の快適さを実現し、体が 37.5°C の快適温度を維持できるようにします。

thirtysevenfive.com



Original Alpen Loden

高品質のメリノウールの毛を最新鋭の機械で加工し、最高級のローデン（毛織物）を得ることができます。この高品質な製品は、最高の基準を満たし、寒さと雨から最適な保護を提供します。

pischl.at

CHAINSAW PROTECTION

チェーンソープロテクション

Type A
(寸法単位: mm)

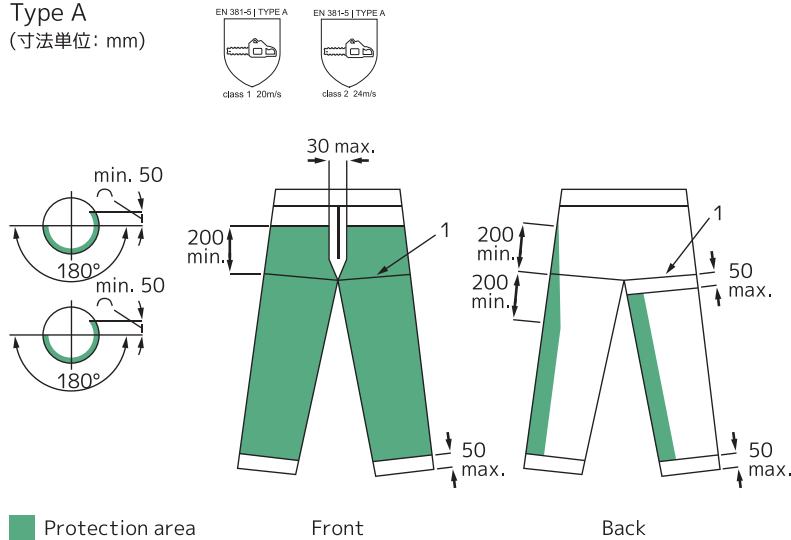

■ Protection area

Front

Back

Type C
(寸法単位: mm)

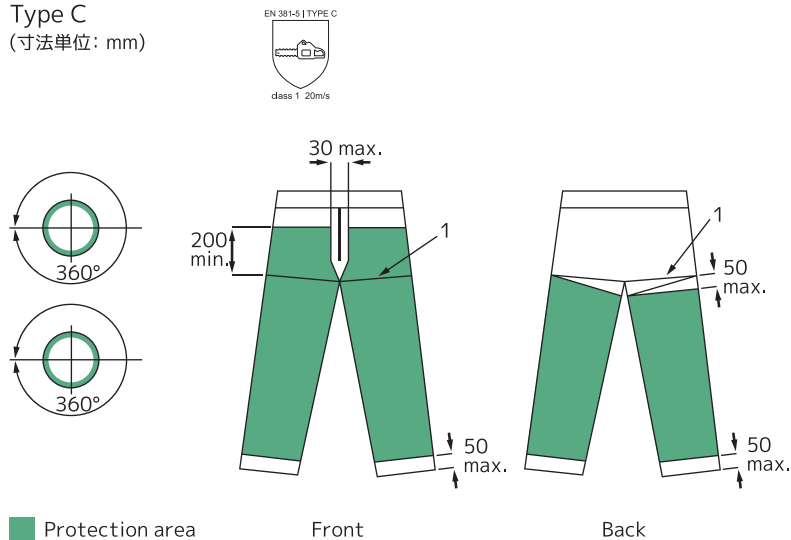

■ Protection area

Front

Back

どのように機能するのか?

チェーンソープロテクションパンツは、モーターチェーンソーで作業するための防護服で、脚部の怪我から守ることを目的としています。前脚部の最も傷つきやすい場所に、足首からヒップにかけて、非常に長く、細くて破れにくい糸を緩く織り込んだ層を、パンツの外生地と内生地間に組み込んでいます。

接触した場合、チェーンソーは表生地を切断し、保護層から糸を拾い上げ、チェーンソーの駆動輪に巻き付き、一瞬で機械をブロックします。

近年、欧州のチェーンソー保護規格 EN 381 は全面的に改訂され、時代の要求と現在の技術に適合するようになりました。これらの改訂は、新しいカット保護規格 EN 11393 に統合されました。移行期間中も、両規格は有効であり、引き続き当社製品で最大限の安全性を提供します。

チェーンソープロテクションパンツは、EN 381-5 で定義されています。脚部の保護には 2 つの形式があります：**タイプ A** は、従来の木材伐採作業におけるプロのチェーンソーオペレーターを対象としています。チェーンソーの保護は、基本的に脚の前面に限定されます。**タイプ C** は、脚の後ろ側をチェーンソーで傷つけられる危険性がある人が使用するものです。**タイプ C** のパンツは、前面と背面に保護領域があります（全周防護）。

チェーンソープロテクションパンツは、4 つのクラスに分かれています：

Class 0 最高 16m / 秒 Class 1 最高 20m / 秒
Class 2 最高 24m / 秒 Class 3 最高 28m / 秒

KWF（森林・林業技術委員会）は中央応用試験で個人保護員の適用値をチェックしています。1 年間の着用期間後、各試験担当者は特別に開発されたアンケートで PPE の品質を評価します。評価には、装備、着用性、耐久性、耐摩耗性だけでなく、製品のメンテナンス性なども含まれます。



Gladiator®



Gladiator® Extreme



FPA-approved



Kwf は林業防護服のテストセンターです。ドイツ、オーストリア、スイス、オランダなど 13 箇所にテストセンターがあります。

1年間続けて使用した後、機能性、耐久性、快適性、メンテナンスのしやすさに細かく点数を付け、合格した製品のみ kwf マークが付与されます。

BRANDS AND TECHNOLOGIES DEVELOPED BY PFANNER®

ファナーオリジナルテクノロジー

カスタマイズされた革新的なソリューションには、専門知識と現在の技術やオプションに関する知識が必要です。私たちは、独自の特許技術を通じて、あらゆる用途に適したソリューションを提供し、その個性で際立たせています。



Gladiator®

耐裂性に優れ、最も過酷な状況で棘などの抵抗でも裂けない素材です。防水効果があり油や汚れをはじきます。グラディエーターとベンチレーションパンツの全てに採用しています。



KlimaAIR®

通気性・速乾性に優れ、夏は涼しく、冬は保温性を発揮する特許取得済みの吸収素材です。様々な厚さで、PROTOS® ヘルメット、ジャケット、パンツ、ブーツに採用しています。



StretchAIR®

高い通気性を有するストレッチ繊維があらゆる作業において快適さを保ちます。ジャケットから機能的なシャツやパンツに採用しています。



StretchZone®

高い伸縮性を持ち、伸縮自在であることから運動の自由度がある快適な素材です。作業服に高い価値を与えます。ジャケットやズボンの裏地に採用しています。



Zipp4Fit®

特許取得済みの Zipp4Fit® ジッパーシステムで着用者に合わせて、XS ~ 5XL まで柔軟に対応します。ファナーオリジナルのシステムです。



AEQUALITAS – Gleichberechtigung®

左右対称の胸ポケットの内側に、特別な収納区画を設けています。とても便利な収納スペースです。



StretchFlex®

実力を証明された StretchFlex® の技術とは、まさに完ぺきなフィット感とその優れた通気性能で最高の快適さを提供します。



Nanoshield®

自然界にある酸に対して耐性があり、水や泥を弾く耐水加工を施した素材です。またお手入れも簡単です。



3CON®

高い視認性を持ち、暗闇や薄暗い山森林でも即目立つことで安全性が高まります。すべての生地上で 3CON® のストライプとアイコンが採用され、極めて明るく反射し、可視力を高めます。



100% MembranFREE

湿気の発生を軽減し、通気性能を最大に活かして、蒸れを軽減します。

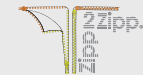

Zipp2Zipp® pocket system

ポケット入口への開け閉めが、上下左右と自由にすることが出来ます。使い勝手の良さ抜群の革新的なポケットです。ファナーオリジナルのシステムです。



Holzer

斧やとび口、森の中での 1 日の仕事を成功させる為の林業機器の道具とも、よく考え抜かれた Holzer エンブレムとして統合されています。



チェーンソープロテクションは EU 安全認証 EN381-5 によりチェーンソー速度とプロ又は一般用によってクラス分けされています。Pfanner 製品はプロフェッショナル用にチェーンソーが触れてしまう可能性のある体の前面部（タイプA）を保護しています。タイプCは全周防護です。Class1は 20m/秒、Class2は 24m/秒まで対応します。
※繊維が露出したパンツは、安全性を考えてご使用はお止め下さい。

class 1 20m/s

PROTOS INTEGRAL

プロトスのシステム



EN 397 と EN 12492
の認証を取得したオー
ルラウンドな保護性能。



2色の組み合わせで視
認性アップ。



転倒時に後頭部を保護
するネックプロテクショ
ンシェル。

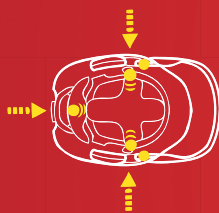

インナーシェルの特別な
クッション構造（3点固
定式とショックアブソー
バー）は衝撃を吸収。



一体型フェイスプロテク
ション。



PROTOS® 安全アイウェ
アはヘッドバンドに留め
て常に装備。不使用時
の位置変更も瞬時に可能。



安全性を考慮した通気
スライド。



一体型イヤーマフ。



イヤーマフは、使用時・
収納時の衝撃保護も兼
ねています。



PROTOS® ショック吸収
パッドで未装着時の 5
倍の衝撃吸収力。



SYSTEM



様々な角度から空気が入る特別な設計、アクティブなベンチレーション。

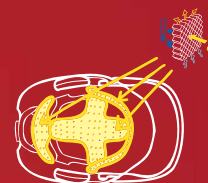

KlimaAIR® テクノロジーのパッドが広範囲で頭部をサポート、速乾性にも優れています。



交換・洗濯可能な KlimaAIR® 3点セット。衛生上、1年ごとの交換をお勧めします。



インナーシェルを精密に調整し、完璧なフィット感を実現。衝撃を分散吸収させます。



指2本で操作可能。

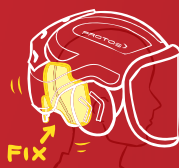

ネックシェルは頭部にしっかり密着し調整も可能。あご紐無しでも、頭部にしっかり固定。



特別にガイドされたあご紐による快適な装着感。



特許取得のヘルメットのサイズ調整。一度セットするだけで、そのサイズが維持されます。



完璧なコミュニケーションを実現する PROTOS® BT-COM。



最大の視野を確保。



詳細は QR コードを読み取ってご確認ください。

PROTOS

PROTOS® ヘッドセット イヤーマフ有り
PROTOS® 安全アイウェア
ポア セグロ ハイカット S3





※左はヘルメット装着イメージです。
ヘルメット本体は付きません。
※左側のみの装着となります。



PROTOS® BT-COM

安全とは、どんな状況でも、チームと確実にコミュニケーションが取れることです。PROTOS® BT-COM は、Bluetooth® により、インカムネットワーク内の最大 4 人のユーザーに対して信頼性の高い通信を可能にします。双方向のデジタル通信により、電波干渉を回避し、指向性の高いマイクが周囲の雑音を抑えてクリアな通信を実現。また、スマートフォンと組み合わせることで、より広い範囲をカバーできます。また、3 つのボタンで簡単に操作することができ、全二重通信により、ユーザー同士が同時かつ遅延なく、8 時間以上使用することが出来ます。もちろん、BT-COM カプセルを PROTOS® ヘルメットに収納させることも出来ます。PROTOS® ヘルメットは、朝から夕方まで、明確な通信を実現します。

- 最大 4 人まで通信可能
- 通信距離数百メートル (4 機それぞれが中継地点となった場合、最大通信距離: 約 600m)
- 途切れることのない、明確なコミュニケーション
- スマートフォンへの接続が可能
- ケーブルやコネクタレス
- 手袋をしたままでも簡単に操作可能
- 無料スマートフォンアプリ「PROTOS® Control」で最新のソフトウェアにアップデート可能
- バッテリーを含む重量はわずか 42g
- バックグラウンドのノイズを抑制するマイクロフォン
- BT-COM カプセルを PROTOS® ヘルメットに自由自在に収納
- 付属の USB 充電用ブラケット
- 選べるカラー 10 色!



※当社は国際規格 ISO 9001 : 2015 に基づいて認証されています。

商品 No.205200



PROTOS® 安全アイウェアと組み合わせることができます

別売りのイヤーマフと交換可能



PROTOS® ヘッドセット

PROTOS® ヘッドセットは、BT-COM や安全アイウェアと組み合わせることができ、非常に軽い構造と特殊なサポートパッドにより頭が痛くなりません。また、どんな位置でもしっかりと固定されるため、滑ることもありません。EN 352-1 に準拠したテストと承認を受けています。

* 204068 (イヤーマフ有り) の標準サブカラーは、「グレー」のみです。その他サブカラーの指定は出来ません。予めご了承ください。

- 頭が痛くならない快適なヘッドバンド
- 軽量
- 保管に便利 (折り畳み式)
- 交換可能なイヤーマフ
- 「PROTOS® BT-COM」との互換性あり
- 「ヘッドセット専用 PROTOS® 安全アイウェア取付用アタッチメント (別売)」により、28dB の遮音性が低下することなく「PROTOS® 安全アイウェア」を装着することができます
- 選べるカラー 6 色!

※「PROTOS® 安全アイウェア」と「ヘッドセット専用 PROTOS® 安全アイウェア取付用アタッチメント」は別売です。

商品 No.204068 (イヤーマフ有り)
No.204061 (イヤーマフ無し)





飛来・
落下物



PROTOS® インテグラル フォレスト

極端な天候や厳しい用途でも快適さをキープし、頭部をしっかり保護します。メタルバイザー G16、KlimaAIR® 3点セット、イヤーマフ、チンベルト（顎ひも）が標準装備としてついています。2本の指で簡単に調整できるモジュール式を採用し、あなたの作業中の手を自由にします。イヤーマフは収納・装着時であってもヘルメット内側に収まるため、枝やその他の障害物に引っかかりません。頭頂部のスライド式ベンチレーションが頭にこもった熱気を逃し、心地良い風をとりこみます。抜群のフィット感により注意を必要とする過酷な現場にもズレ落ちることなく、快適にお使い頂けます。

* PROTOS® MaClip チンベルト（商品No. 204043）を備えた EN 1078 自転車用ヘルメットを使用して認定されています。

商品	No.204000
サイズ	ワンサイズ（54～62 cm）
備考	別売の「オーバーサイズ用アタッチメント」により、さらに64 cmまでサイズ調整可能。その他のカラーご相談承ります。詳しくはホームページをご覧ください。



EN 1078*



EN 397



EN 1731 S



EN 352-3



ANSI Z89.1



飛来・
落下物

墜落時
保護

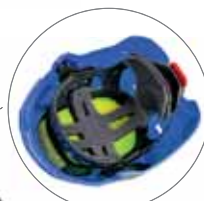

※上の画像のように
ショック吸収パッド
が付いています。
※チンベルト（顎
ひも）も付いて
います。

PROTOS® インテグラル アーボリスト

PROTOS® インテグラル アーボリストは高所作業に最適なヘルメットです。メタルバイザー G16、KlimaAIR® 3点セット、イヤーマフ、チンベルト（顎ひも）とショック吸収パッドが標準装備としてついています。集中力が必要な高所現場では、頭部の保護は必須です。傾斜や高所で作業してもヘッドプロテクションが完璧にフィットし、どんな体勢の状態でもズレ落ちません。2本の指で簡単に調整できるモジュール式を採用し、作業中の手を自由にします。

* EN 1078 自転車用ヘルメットおよび EN 1077 スキー用ヘルメット クラス B に準拠し、PROTOS® MaClip チンベルト（商品No. 204043）を使用して認定されています。

商品	No.205000
サイズ	ワンサイズ（54～62 cm）
備考	別売の「オーバーサイズ用アタッチメント」により、さらに64 cmまでサイズ調整可能。その他のカラーご相談承ります。詳しくはホームページをご覧ください。



EN 1078*



EN 397



EN 1077 B



EN 1731 S



EN 12492



ANSI Z89.1



飛来・
落下物

墜落時
保護



※上の画像のように
ショック吸収パッド
が付いています。
※チンベルト（顎
ひも）も付いて
います。
※イヤーマフと、
バイザーは付いて
いません。

PROTOS® インテグラル クライマー

PROTOS® インテグラル クライマーには、KlimaAIR® 3点セット、チンベルト（顎ひも）とショック吸収パッドが標準装備されています。EN 12492 と EN1078、EN1077 B の規格も満たしているため、クライミングやサイクリング、スキーをする際の頭の保護としても最適です。クライマーヘルメットには、いつでもファナーオプションアクセサリを装備することができます。

* EN 1078 自転車用ヘルメットおよび EN 1077 スキー用ヘルメット クラス B に準拠し、PROTOS® MaClip チンベルト（商品No. 204043）を使用して認定されています。

商品	No.203000
サイズ	ワンサイズ（54～62 cm）
備考	別売の「オーバーサイズ用アタッチメント」により、さらに64 cmまでサイズ調整可能。その他のカラーご相談承ります。詳しくはホームページをご覧ください。



EN 1078*



EN 397



EN 1077 B



EN 12492



ANSI Z89.1

RED メインカラー：レッド

- 単色
(10)
- ネオンイエロー
(12)
- グレー
(13)
- カーボン
(10/11)

NEONYELLOW メインカラー：ネオンイエロー

- 単色
(20)
- レッド
(21)
- NEW
グレー
(23)
- ブルー
(24)
- グリーン
(28)
- カーボン
(20/11)

BLUE メインカラー：ブルー

- 単色
(40)
- ネオンイエロー
(42)
- グレー
(43)
- カーボン
(40/11)

YELLOW メインカラー：イエロー

- 単色
(50)
- グレー
(53)
- グリーンリフレックス
(50/98)
- カーボン
(50/11)

ORANGE メインカラー：オレンジ

- 単色
(60)
- ネオンイエロー
(62)
- グレー
(63)
- カーボン
(60/11)

WHITE メインカラー：ホワイト

- 単色
(70)
- ネオンイエロー
(72)
- グレー
(73)
- カーボン
(70/11)

GREEN メインカラー：グリーン

- 単色
(80)
- ネオンイエロー
(82)
- グレー
(83)
- カーボン
(80/11)

OLIVE メインカラー：オリーブ

- 単色
(100)
- ネオンイエロー
(102)
- ホワイト
(109)
- カーボン
(100/11)

BLACK メインカラー：ブラック

- 単色
(31)
- レッド
(311)
- ネオンイエロー
(312)
- ホワイト
(319)
- カーボン
(31/11)

PINK メインカラー：ピンク**NEW**

- 単色
(110)
- ネオンイエロー
(120)
- グレー
(130)
- カーボン
(110/11)

その他サブカラー（オレンジ/ネオンオレンジ/リフレックス系など）もございます。
お気軽にお問い合わせください。

※画像はイメージです。
※カラーは実物と多少異なる場合がございます。
※上記にないカラーは受注生産となるため、入荷にお時間を
頂きます。予めご了承ください。

PROTOS OPTION

G16



F39



クリア



PROTOS® バイザー

各バイザー上部のラバーエッジは、雨やほこりなどが上から入り込むのを防ぎ、左右両サイドへ排出させます。どのバイザーも年間通して快適にフル活用できます。

商品	No.204064 (メタルバイザー-G16)
	No.204063 (メタルバイザー-F39)
	No.204071 (クリアバイザー)

- G16…1cm²あたり16個の刻み目のあるメタルバイザー。特殊コーティングにより、太陽光を反射し、氷点下でもバイザーが凍結するのを防ぎます。フォレスト/アーボリストヘルメットに標準装備されています。
- F39…1cm²あたり39個の刻み目のあるメタルバイザー。細かな屑の侵入を防ぎます。特殊コーティングにより、太陽光を反射し、氷点下でもバイザーが凍結するのを防ぎます。
- クリア…高い耐衝撃性能を持つポリカーボネート素材を使用し、紫外線遮断性能も備えています。EN166、保護等級1F(1=最高の光学的品質、F=強度の向上と高速粒子への耐性)に従って試験・承認されています。-5°C~+55°Cまで極端な温度でも完全に動作します。



EN 166 | EN 170
ANSI Z87.1

○ クリア (0)

EN 166 | EN 172
ANSI Z87.1

● メタルブラック (30)



EN 166 | EN 170
ANSI Z87.1

● イエロー (50)

EN 166 | EN 172
ANSI Z87.1

● オレンジ (60)

PROTOS® 安全アイウェア

ヘルメット内部へ簡単に装着でき、ヘルメットと一体化することで、取り外しの手間もなく、ニーズに合わせてお使い頂けます。こめかみの幅・角度さらにメガネブリッジは簡単に調節できる上、このサングラスは軽量であるのに非常に丈夫なつくりとなっています。また、UV 対応レンズを使用していることで良好な視界を確保して直射日光から目を守り、目が傷つけられる恐れがありません。

- 「クリア」(光透過率 91%、防曇加工 100%)
普段の視界(裸眼の状態に近く明るい)と変化がない分、目への負担がなく、晴雨時や森林内でも問題なく使いやすいカラー。
明るい場所⇔暗い場所、両方の視界コントラストに順応するのに最適です。
- 「メタルブラック」(光透過率 13%、紫外線 99.9%カット)
晴天時の眩しさを抑えることができます。光の濃度や天候条件にもよりますが、4種の中で一番光をカットします。まさに快晴の眩しい日にこそ最適なカラーです。
- 「イエロー」(光透過率 85%、防曇加工 100%)
光が弱く薄暗い場所や雨天時、曇天時でも良好なコントラストを保ち、視界を明るくクリアにしてくれます。霧深い状況や夜間にもとても強いです。
- 「オレンジ」(光透過率 75%、防曇加工 100%、紫外線 99.9%カット)
青色光(目がかすむ原因になるカラー)を大幅にカット。視界へのコントラストも強めて、かなり細部までクリアに見えます。動きのある物を視界に取り込みやすいカラーです。

商品 No.204090



● レッド (10) ● ネオンイエロー (20) ● ブルー (40) ● オレンジ (60) ● ブラック (31)

PROTOS® ネックプロテクター

PROTOS® インテグラルヘルメット専用のネックプロテクターです。3つの層からなる高品質素材の Sympatex® レイヤーでつくられています。その優れた素材と形状により、首の後ろからの泥や水の侵入を防ぎます。また、汚れ落としやお手入れも手間がわりません。ヘルメットのネックシェル部分にクリップで簡単に取付けられます。

商品 No.204065



PROTOS® ショック吸収パッド

超軽量 50g の Koroyd 社製ショック吸収パッドです。未装着時の5倍もの耐衝撃性を向上させます。衝突時にはコアが衝撃からのエネルギーを減速させ、最終的に外傷のレベルを低下させることで、ショックを完全制御します。ハチの巢上に広がったセルが、効率的に衝撃エネルギーを吸収します。さらにヘルメット内の熱気を排出しながら、中の空気が循環する事を可能にします。完全な通気性を保ちながら、耐衝撃性を損なわない大変すぐれた衝撃吸収体です。

※EN12492、EN397、EN1077 classB、EN1078 に準拠した認証を受けています。
※画像はヘルメット装着イメージです。ヘルメット本体は付きません。
※「PROTOS® インテグラル アーボリスト」と「PROTOS® インテグラル クライマー」のヘルメットには、ショック吸収パッドが組み込まれています。

商品 No.204080



レッド (10)	ブラック (31)	ブルー (40)	イエロー (50)
オレンジ (60)	ホワイト (70)	グリーン (80)	オリーブ (100)

PROTOS® ヘルメット オーバーサイズ用アタッチメント

PROTOS® ヘルメットはワンサイズ (54 ~ 62 センチ) で、後ろのアジャスターで簡単にサイズ調整が出来ます。サイズが合わない場合は、このアタッチメントに付け替えることで、さらに 64 センチまでのサイズ調整が可能です。

商品 No.204050
サイズ フリーサイズ (56 ~ 64 cm)



PROTOS® MACLIP ライト

ドイツ安全検査機関 DEKRA (EN 60079) 認証、防水の LED 安全ライトです。磁石で簡単に装着でき、120 ルーメンの照度が薄暗い環境でも十分な明かりを照らします。

※画像は MACLIP ライトを右側に装着したイメージです。ヘルメット本体は付きません。
※ライトの装着する位置 (右側/左側) を決める必要がございます。
※弊社で MACLIP ライト専用アタッチメントを取り付け、ライトを装着します。お客様個人で取り付けることはご遠慮下さい。

商品 No.204074



アクションカメラ ブラケット (セーフティループ付)

アクションカメラを PROTOS® に取り付けるためのブラケットです (バイザーは通常通り開け閉めできます)。

※画像はヘルメット装着イメージです。ヘルメット本体は付きません。

商品 No.204047



PROTOS® 安全アイウェア 矯正用レンズフレーム

PROTOS® 安全アイウェア用に取り付けるフレームです。クリップで簡単にブリッジに留めることができ、こめかみ部分を圧迫しないので着け心地も邪魔になりません。お近くの眼鏡店で視力 +/-4 までのレンズに装着できます。

商品 No.204094



PROTOS® MACLIP チンベルト

片手で簡単装着できるマグネットタイプのおご紐です。

※EN12492 (登山用ヘルメット)、EN397 (産業用ヘルメット)、EN1077 (スキー用ヘルメット classB)、EN1078 (自動車用ヘルメット) に準拠した認証を受けています。
※日常的にご使用の場合は、1年ごとに交換することをお勧めします。

商品 No.204043



PROTOS® KlimaAIR® 3点セット

高密度な弾力性と速乾性に優れたココナッツ繊維を使用。装着時のヘルメットの安定を保ち頭の周りに理想的な空間を作ります。取り外しも簡単で、最高30℃までの温度で洗濯機洗いができるので、汗や汚れ、におい等に悩むことなく衛生的に使用できます。

※衛生上の理由から定期的に洗濯して下さい。
※洗濯の際は洗濯ネットに入れて洗濯して下さい。
※ご使用から1年ごとに交換することをお勧めします。

商品 No.204060



PROTOS® イヤーマフ

PROTOS® が特許を取得したイヤープロテクションマフです。危険な作業時や、有害なノイズを発する作業現場において、マフが耳全体を覆うように完全にフィットして保護します。

※SNR (信号対雑音比)=27db
※イヤーマフを装着するヘルメットに合わせたカラーをご指定下さい。

商品 No.204067



PROTOS® イヤーマフスペアパッド / PROTOS® イヤーマフインサートパッド

PROTOS® イヤーマフ専用のスペアパッドです。簡単にクリップ留めするだけで交換できます。(画像左) 環境ノイズを低減し、聴覚障害を防止します。(画像右)

※日常的にご使用の場合は、6 ~ 12 か月ごとに交換することをお勧めします。

商品 No.204062 (イヤーマフ スペアパッド)
商品 No.204059 (イヤーマフ インサートパッド)



PROTOS® coolmax® エアパッド

熱がこもりづらく速乾性のある素材です。スペアパッドよりも音が伝わりやすいので、適度に周りの音を聞いて作業をしたい方にお勧めです。PROTOS® イヤーマフと PROTOS® BT-COM に交換して使用することが出来ます。

※日常的にご使用の場合は、1年ごとに交換することをお勧めします。

商品 No.204069



TREE CARE

PROTOS® インテグラル フォレスト

ネックプロテクター

ベンチレーションジャケット

ベンチレーションパンツ タイプ A

チェーンソープロテクションブーツ ゼンティス Class2



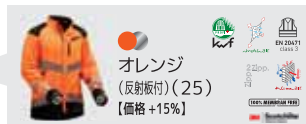

ベンチレーションジャケット

StretchAIR®、KlimaAIR® 両テクノロジー素材を採用し、動きやすい着心地と最高の通気性・速乾性が得られます。難しいとされた軽量化の実現を目指してつくられたこだわりのジャケットです。ジャケットの脇下 50cmには通気調整ジッパーが、暑い・寒いに応じて調整できます。胸ポケットは手が簡単に届く場所に設置されており、高い位置に付けられたパウチポケットは、道具やクライミング用ハーネスの装着でも邪魔になりません。

- StretchAIR® テクノロジー
- KlimaAIR® テクノロジー
- 柔らかくて動きやすい着心地
- 撥水・防汚加工を施したアウター生地
- 脇下 50cmのジッパー開閉による通気調整可
- 伸縮性のあるバンドタイプ袖口
- ハイネック襟
- Zipp2Zipp® の胸ポケット
- 反射する Paspol ストライプ
- オレンジ (25) のみEN20471 class3 対応

商品	No.105544
サイズ	2XS / XS / S / M / L / XL OS : XXL ~ 3XL (価格+15%)



チェーンソープロテクションジャケット

「安全」と「快適な着心地」を目指したジャケットです。袖と襟を含むジャケット正面部分の全てがチェーンソープロテクション(Class1)となっています。脇下 50 cmのジッパーで通気調整ができます。StretchAIR®とKlimaAIR® 両テクノロジー素材を採用し、快適な着心地はもちろんの事、頑丈で、裂けにくいアウター生地を使用していますので、耐久性に優れています。また、特に背中部分のごわつき解消を目指して考慮されたプロテクションジャケットです。

- 襟と袖を含む正面部分全体のチェーンソープロテクション Class1
- StretchAIR® テクノロジー
- KlimaAIR® テクノロジー
- 極めて丈夫で、裂けにくいアウター生地
- 防水補強ショルダー
- 高品質で機能的なファイバー裏地
- 脇下 50cmのジッパー開閉による通気調整可
- オレンジ (25) のみEN20471 対応

商品	No.102191
サイズ	XS / S / M / L / XL OS : XXL ~ 3XL (価格+15%)

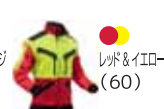
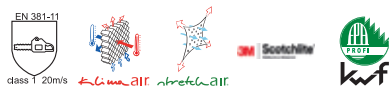

フォレストジャケット

StretchAIR®、KlimaAIR® 両テクノロジー素材を採用し、頑丈で耐裂性に優れているので極めて裂けにくいジャケットです。両袖部分は取り外し可能で、暑い日の作業時にも使用できます。アウター生地は撥水加工されており、水や泥などの汚れを弾きます。ハイネック襟により、汚れや枝などの侵入を防ぎます。Zipp2Zipp® 胸ポケットが、最適な収納アクセスを提供します。

- StretchAIR® テクノロジー
- KlimaAIR® テクノロジー
- 両袖取り外し可
- ハイネック襟
- 非常に頑丈
- 撥水・防汚加工を施したアウター生地
- 防水補強ショルダー
- Zipp2Zipp® の胸ポケット
- オレンジ&イエロー (27) のみEN 20471 class3 対応

商品	No.804163
サイズ	XS / S / M / L / XL OS : XXL ~ 4XL (価格+15%)





●
ブラック
(36)

●
ブラック&ピンク
(37)

●
レッド&ブラック
(40)

●
ブルー&ブラック
(51)

●
グレー&ブラック
(90)

チェーンソープロテクション ベンチレーションパンツ タイプA (脚前方防護)

難しいとされたチェーンソープロテクションパンツの軽量化を実現。KlimaAIR® による、ストレッチエアが屈伸運動をしても突っ張らず、高い伸縮性を活かしたスリムフィットな着心地です。腰部分のメッシュは熱気を逃がし、足首から腰にかけて空気が入ることで、熱がこもりません。裾部分のゲーターズは取り外しが可能で、気になる汗の蒸散作用は最大。最高レベルの強度と弾性率を有する有機繊維のダイニーマ*1 チェーンソープロテクションClass1。正面と下部には頑丈なグラディエーターアウター生地を採用し、極めて裂けにくく、万が一、鋭利なモノで裂けが生じた場合も、それが進行することがありません。防護繊維が表に出ている場合(外側のみ裂けた場合)は、補強用生地(別売)で簡単に修繕することができます。

- ダイニーマによる チェーンソープロテクションClass1
- StretchAIR® テクノロジー
- KlimaAIR® テクノロジー
- 取り外し可能なゲーターズ
- 引き裂けにくいグラディエーターのアウター生地
- 予め取り付けられた膝の補強材
- 機能的な繊維の裏地
- 反射する Paspol ストライプ

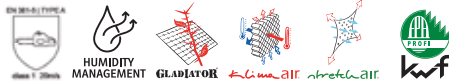

商品	No.101761
サイズ	2XS / XS / S / M / L / XL OS : XXL ~ 3XL (価格+15%) 股下ロング (価格+15%)



●
オレンジ(反射板付)
(25)

チェーンソープロテクション Hi-Vis ベンチレーションパンツ (EN20471)

EN 20471 に準拠した反射ストライプが入った明るいオレンジ色のチェーンソープロテクションベンチレーションパンツは、視認性を高める必要がある場所での仕事に最適です。高品質のダイニーマ*1 製チェーンソープロテクションが、パンツを着用する人の安全性を保證します。正面の極めて頑丈なグラディエーター®の生地が、どんな過酷な作業現場においても常に強靱性を発揮します。KlimaAIR® と StretchAIR® の両テクノロジーによって、最良の履き心地を得られます。

- チェーンソープロテクション Class1
- Hi-Vis プロテクション class2
- EN20471 に準拠した反射ストライプ付の明るいオレンジ
- 取り外し可能なゲーターズ
- 正面のグラディエーター生地
- StretchAIR® テクノロジー
- KlimaAIR® テクノロジー
- 膝の補強材

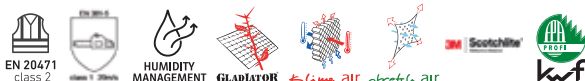

商品	No.101761-25
サイズ	2XS / XS / S / M / L / XL OS : XXL ~ 3XL (価格+15%) 股下ロング (価格+15%)



※1. 高密度ポリエチレンファイバー (HDPE)。引張り強度や折り曲げなどのストレスに強い繊維のこと。

RENEWAL



● ブラック (36) ● ブラック&ピンク (37) ● レッド&ブラック (40) ● ブルー&ブラック (51) ● グレー&ブラック (90)

チェーンソープロテクション ベンチレーションパンツ タイプC (脚全周防護)

脚部の後ろ側を怪我するリスクのある作業に適した Class1 対応全周防護パンツです。ダイニーマ*1 加工により、履きやすさは通常のパンツと変わりません。KlimaAIR® と StretchAIR® の両テクノロジーで、空気の循環を良くし、着心地は大変快適です。グラディエーター生地を採用していますので、極めて丈夫で長持ちします。

- チェーンソープロテクション Class1
- 引き裂けにくいグラディエーターのアウトター生地
- 予め取り付けられた膝の補強材
- StretchAIR® テクノロジー
- KlimaAIR® テクノロジー
- 反射する Paspol ストラップ
- 機能的な繊維の裏地
- タイプCはダイニーマによるチェーンソープロテクション両面防護

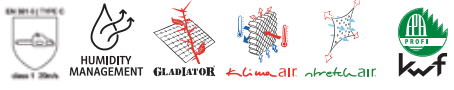

商品	No.102078
サイズ	2XS / XS / S / M / L / XL OS : XXL ~ 3XL (価格+15%) 股下ロング (価格+15%)



チェーンソープロテクション グラディエーター® Class2 パンツ

極めて裂けにくいグラディエーター素材使用の Class2 チェーンソープロテクションにより 24m / 秒のチェーン速度まで対応する防護が得られます。ここまで防護性能が高められたにもかかわらず、StretchAIR® テクノロジーにより伸縮性もあり、膝の補強材と脚の内側の強化プロテクションが、耐久性をより高めます。ウエスト部分のKlimaAIR® 温度調節機能によって、Class2 チェーンソープロテクションであってもしっかり通気性もあります。

- チェーンソープロテクション Class2
- 背面に通気性あり
- 引裂けやとげの侵入防止に強い
- StretchAIR® テクノロジー
- KlimaAIR® テクノロジー
- 引裂けにくいグラディエーターのアウトター生地
- 取り外し可能なゲーターズ
- 膝の補強材

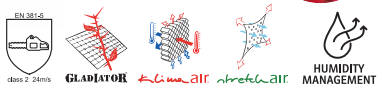

商品	No.102155
サイズ	XS / S / M / L / XL OS : XXL ~ 3XL (価格+15%) 股下ロング (価格+15%)



チェーンソープロテクションパンツの洗い方

はじめに

油分の浸透による防護素材の膠着(こっちゃん)、防護繊維の露出や穴、使用経年により劣化が著しい場合は、本来のあるべき防護性能が損なわれている可能性があります。保管や輸送の際は、高温多湿を避け、換気の良い乾燥した場所に置き、極端な気温や液体温度、強度の紫外線はなるべく避けて下さい。防護性能を維持するためにも定期的に正しくパンツを洗って下さい。毎日のご使用や通常レベルの汚れの場合は、週に1度くらいの洗濯をお勧めします。

準備

汚れが付着した時は、純正ウォッシングパワーと水を 1 : 1 の割合で混合し、スプレーを直接吹きかけて下さい。その後、ハンドブラシなどで汚れを取り、通常通り洗って下さい。頑固な汚れの場合は、混合液に一晩浸けおきて下さい。

洗濯

1 着の防護パンツに対し、純正ウォッシングパワー 10ml を目安にお使い下さい。洗濯後はパンツの形を整え、吊るして乾燥して下さい。



注意

- 40℃以下で通常の洗い・すすぎで!
- 塩素漂白、強力洗剤、アイロン、乾燥機、脱水、ドライクリーニングはしないで下さい!これらの洗浄は、チェーンソー保護性能を壊す作用があり、ファイバーの変形・圧縮原因になります。



オススメ

純正ウォッシングパワー

チェーンソー防護服専用液体洗剤 (1ℓ) です。防護服ケアアイテムの必需品。

商品	No.100770
----	-----------

PROTOS® インテグラル フォレスト
PROTOS® BT-COM

PROTOS® ネットプロテクター
フォレストライトジャケット
グラブ ケブロ

チェーンソープロテクション フォレストライト ケブロテックパンツ
チェーンソープロテクションブーツ チロルジュフテン





NEW



レド&イエロー
(60)

フォレストライトジャケット

ベンチレーションジャケットより、さらに軽くなったファナー新作ジャケットです。StretchAIR® テクノロジーと脇の下のベンチレーションにより、特に暖かい季節に適しています。ストレッチ性のある生地は、動きやすく、枝やとげに対する耐性も抜群です。両胸には特許取得済みの Zipp2Zipp® ポケットがあり、メモ帳やペン、スマートフォンの最適な収納スペースを提供します。また、2つのインナーポケットには、さらなる収納スペースを生み出します。袖口は内側にあり、袖の裾が各手首に最適にフィットするように設計されており、連続反射ストライプと実績のある 3CON® ロゴの反射により、視認性が大幅に向上しました。

- StretchAIR® テクノロジー
- 柔らかで動きやすい着心地
- 伸縮性・撥水性・防汚性のあるアウター生地
- 脇下 50cm のジッパー開閉による空気調節可
- 伸縮性のあるバンドタイプ袖口
- ハイネック襟
- Zipp2Zipp® の胸ポケット
- 3CON® 反射
- 肩の防水補強
- 伸縮性のある反射板



GleichberEQU®
LITR® echtig

Zipp
2Zipp®

3CON®

100% MEMBRAN FREE

商品	No.102244
サイズ	XS / S / M / L / XL OS : XXL ~ 3XL (価格+15%)

NEW



レド
(40)

チェーンソープロテクション フォレストライト ケプロテックパンツ

フォレストライト ケプロテックパンツは、インストラクターや実習生、林業従事者や機械オペレーターだけでなく、個人購入の方にもお勧めしたい実用的なチェーンソープロテクションパンツです。スポーティな Gladiator® の膝の補強は、耐引裂性と耐摩耗性を備え、太もも全面と踵部分にはケプロテック素材を採用。後ろポケット、横ポケット、物差しポケット、2つの前ポケットが特徴です。また、ベンチレーションスリットにより、暑い日でも快適に着用できます。より耐性を高め、既存のチェーンソープロテクションベンチレーションパンツよりもさらに軽量化を実現したファナー最新作。

- チェーンソープロテクション Class1
- 軽量
- StretchAIR® テクノロジー
- 引き裂けにくい 4WAY ストレッチ素材
- 太腿全面と下腿部、かかと部分にケプロテック生地を使用
- グラディエーターの膝の補強
- 左ふくらはぎにリフレクティブアイコン
- 後ろポケット、横ポケット、物差しポケット、前ポケット (2つ)



商品	No.102193
サイズ	XS / S / M / L / XL OS : XXL ~ 3XL (価格+15%) 股下ロング (価格+15%)



PROTOS® インテグラル アーボリスト

PROTOS® 安全アイウェア

アーボリストジャケット



RENEWAL



- レッド&ブラック (16)
- グレー&ブラック (14)

アーボリストジャケット

プロのアーボリストのために専用設計したアーボリストジャケットが、新しくなりました。ジャケットの腰部分のシリコンプリントはハーネスなどがズレることを防ぎます。特にポケットは設計過程でも大切に考慮され、木登りに必要な器具を装備している時でさえ、最適なアクセスポジションにあり、すべてのものを素早く収納できるように配置しています。KlimaAIR® と StretchAIR® の両テクノロジーにより、着心地も良く、木の枝の間でも自由に活動できます。ハイネックの襟は首部分への枝や異物の侵入を防ぎます。

- ハーネスのズレを防ぐシリコンプリント
- StretchAIR® と KlimaAIR® テクノロジー
- 制限されず動きやすい着心地
- 撥水・防汚加工を施したアウトター生地
- 膝下 50cm のジッパー開閉による空気調節可
- 伸縮自在の袖口
- 反射するPaspolストライプ
- 100% メンブレンフリー

商品	No.102220
サイズ	XS / S / M / L / XL
	OS : XXL ~ 3XL (価格+15%)



- レッド (40)

チェーンソープロテクション アーボリストオーバーオール

胸の上までチェーンソープロテクション Class1 防護素材が入っており、上半身も守りたいアーボリストに最適な作業着です。StretchAIR® テクノロジーの優れた特徴を持ち併せて、オーバーオールでありながらも、体に優しくフィットして動きやすいです。KlimaAIR® テクノロジーにより機能が向上し、背中を風や突然の悪天候から守ります。

- 胸から全長がチェーンソープロテクション Class1
- StretchAIR® テクノロジー
- 取り外し可能なゲーターズ
- KlimaAIR® テクノロジー
- ケブテックの膝と内側の補強
- 上部はベルクロで調整可能

商品	No.102182
サイズ	XS / S / M / L / XL
	OS : XXL (価格+15%)
	股下ロング (価格+15%)



ジップオフバックパート (100043) 取付可能

サスペンダー (100240) 取付可能

ゲーターズタイプAのみ

- レッド&ブラック (40)
- グレー&ブラック (90)

チェーンソープロテクション アーボリストパンツ タイプ A (脚前方防護)

プロのアーボリストのために独自開発したアーボリストパンツが、新しくなりました。高所(クライミング)作業に適した設計で、前方の連続したベンチレーション生地が熱の蓄積を防ぎます。また、StretchAIR® と KlimaAIR® の両テクノロジーの優れた機能により、履き心地は柔らかく抜群のフィット感で自由な動きを実現します。脚部の Gladiator® Extreme 補強の保護により、木登りや茂みの中、枝と枝の間の作業でも、この防護服の機能は完璧な装備となります。

- チェーンソープロテクション Class1
- ダイナミによるチェーンソープロテクション class1
- 軽量
- StretchAIR® テクノロジー
- 脚部の正面と内部は Gladiator® Extreme によるプロテクション
- 取り外し可能なゲーターズ
- 腰周りの KlimaAIR® テクノロジー
- 予め取り付けられた膝の補強部分
- 機能的な繊維の裏地
- 反射するPaspolストライプ

商品	No.102218
サイズ	XS / S / M / L / XL
	OS : XXL (価格+15%)
	股下ロング (価格+15%)



- レッド&ブラック (40)
- グレー&ブラック (90)

チェーンソープロテクション アーボリストパンツ タイプ C (脚全周防護)

脚全周にチェーンソープロテクション機能があるパンツです。

商品	No.106651
サイズ	XS / S / M / L / XL
	OS : XXL (価格+15%)
	股下ロング (価格+15%)



RENEWAL

RENEWAL



OUTDOOR

PROTOS® インテグラル クライマー

PROTOS® 安全アイウェア

PROTOS® イヌイットジャケット レディース

ブリクソン トレッキングシューズ





PROTOS® インテグラル クライマー

PROTOS® 安全アイウェア

コンセプト アウトドアパンツ

ブリクソントレッキングシューズ



RENEWAL



PROTOS® イヌイットジャケット メンズ

ポリエステル 100%のスムースニットです。表地は汚れをはね返す成分を含浸させており、内側には柔らかいフランネルを使用しています。また、肩の部分と大きい内側ポケットがある後ろには、通気性のあるソフトシェルを使用しているため、とても動きやすい作りとなっています。背中の3CON®反射がより良い視認性を確保します。また、男性用のみ、胸ポケットが Zipp2Zipp® システムとなっています。

- 背中の3CON®反射
- Zipp2Zipp®の胸ポケット
- 汚れを弾く丈夫なニット素材
- 撥水加工の肩と肘の補強
- 深めの内ポケット
- 高い襟と伸縮性のある背中
- 内側に肌触りのよいフランネル



GleichberEQU®
LYRA® echtigung

Zipp2Zipp®

>>>3CON<<<

100% MEMBRAN FREE



HUMIDITY
MANAGEMENT

商品	No.104230
サイズ	XS / S / M / L / XL OS : XXL ~ 4XL (価格+15%)



Women's
tailored fit



RENEWAL



PROTOS® イヌイットジャケット レディース

ポリエステル 100%のスムースニットです。表地は汚れをはね返す成分を含浸させており、内側には柔らかいフランネルを使用しています。また、肩の部分と大きい内側ポケットがある後ろには、通気性のあるソフトシェルを使用しているため、とても動きやすい作りとなっています。背中の3CON®反射がより良い視認性を確保します。

- 背中の3CON®反射
- 内側に肌触りのよいフランネル
- 汚れを弾く丈夫なニット素材
- 撥水加工の肩と肘の補強
- ハイネック襟
- 深めの内ポケット
- 高い襟と伸縮性のある背中
- サイドファスナーで柔軟なフィット感と機能性を実現



GleichberEQU®
LYRA® echtigung

>>>3CON<<<

100% MEMBRAN FREE



HUMIDITY
MANAGEMENT

商品	No.104231
サイズ	S / M / L / XL OS : XXL (価格+15%)

Original
Alpen Lodon



グレー&ブラック
(36)【メンズ】



オリーブ
(38)【レディース】



グレー
(90)【レディース】



ウールテックフード付ジャケット メンズ/レディース

アウトドアを楽しむのに快適なジャケットです。女性用はフィット感あるレディースカット仕立てとなっています。低ノイズ性なので狩猟用のハンティングにもお使い頂けます。運動機能性を向上させるために、生地は通気性を確保し、肩は防水補強になっています。メリノウールの特性をいかし、皮膚を傷つけることなく、また不快なおいの発生を防いで汚れを寄せ付けません。ジッパーには、顎を傷つけるのを防ぐ為にプロテクターが装備されています。極端な天候でもこのジャケットがあなたをサポートします。

- 高品質のメリノウール
- 高い防臭性・撥水性・防汚性・難燃性
- 低ノイズ
- 女性用のみレディースカット仕立て
- 100%メンブランフリー
- ジッパー収納
- 高い防臭性・撥水性・防汚性・難燃性
- メンズのみ OS 有り
- メンズのみ Zipp2Zipp®の胸ポケット

Zipp.
2 ZIPP®
100% MEMBRAN FREE

100% MEMBRAN FREE



商品	No.101206-36 (メンズ)
	No.106698 (レディース)
サイズ	S / M / L / XL (メンズ)
	OS : XXL ~ 3XL (メンズ / 価格+15%)

Original
Alpen Lodon



オリーブ&ブラック
(38)



グレー&ブラック
(90)

ウールテックジャケット

低ノイズ特性を活かし、狩猟用のハンティング(待ち伏せなど)にもお使い頂けます。また、身体の熱を失うことなく着用の快適さが保持されるため、他のアウトドア活動にも最適です。直立した襟は汚れの浸入を防ぎ、風や暴風雨から保護します。ウールテックジャケットは100%メリノウール製です。このメリノウールは匂いを吸収せず、皮膚を傷つけることもありません。ジッパーには、顎を傷つけるのを防ぐための顎プロテクターが装備されています。

- 高品質のメリノウール
- 高い防臭性・撥水性・防汚性・難燃性
- 低ノイズ
- 100%メンブランフリー
- Zipp2Zipp®の胸ポケット

Zipp.
2 ZIPP®
100% MEMBRAN FREE

100% MEMBRAN FREE



商品	No.101206
サイズ	S / M / L / XL OS : XXL ~ 3XL (価格+15%)



ブラック
(36)



グレー
(92)

RENEWAL

コンセプト アウトドアパンツ

コンセプトアウトドアパンツは、非常に軽量で丈夫です。StretchAIR® テクノロジーにより抜群の通気性と動きやすさを体感できます。特にハイキングや登山に適しています。足首の内側のケブラー補強が、パンツの磨耗を防ぎます。ベルトループの革新的なデザインにより、ベルトを着用したままでもパンツのズレを防止します。

- StretchAIR® テクノロジー
- ケブラーで形成された膝
- 革新的なベルトループ
- ケブラー補強材
- 高い撥水性と防汚性
- Zipp2Zipp®のポケット
- Mサイズは430gと非常に軽量
- 新機能：ベルト幅を4cmまで広げることが可能

stretch.air

Zipp.
2 ZIPP®
100% MEMBRAN FREE

100% MEMBRAN FREE



商品	No.101760
サイズ	2XS / XS / S / M / L / XL OS : XXL ~ 3XL (価格+15%) 股下ロング (価格+15%)





RAINWEAR



PROTOS® フォレストヘルメット
Nanoshield® レインジャケット
グラブ サーマ
ワーキングパンツ
ボア セグロ ローシューズ S3

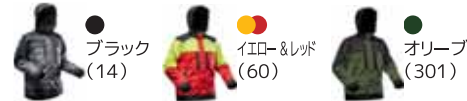

RENEWAL

Nanoshield® レインジャケット

高い耐水性、防水性、透湿性を有するSympaTex® 素材のレインジャケットが新しくなりました。雨量 20,000 ミリ対応の防水ジッパーで 100%完全防水し、雨の日でも快適に過ごせます。長めに作られた背面部は腰が冷えるのを防ぎ、革新的な Zipp2Zipp® の胸ポケットなど、沢山の収納ポケットが付いているので、何かと便利にお使い頂けます。3CON® 反射で視認性も抜群です。

- 耐水圧 20,000mmまで対応
- 雨除け付きジッパー
- ジッパー付き内ポケット
- メッシュ裏地
- 3CON® 反射
- Zipp2Zipp® の胸ポケット
- KlimaAR® インサート挿入可能(別売)
- 反射する Paspol ストライプ
- ブライトグリーン (15)、オレンジ (25)、オレンジ&イエロー (27)、イエロー&レッド (69) の反射板付のみEN20471 対応



商品	No.106694
サイズ	XS / S / M / L / XL OS : XXL ~ 4XL (価格+15%)



RENEWAL

Nanoshield® レインパンツ

新しくなった Nanoshield®レインパンツは、SympaTex® 素材で雨量 20,000 ミリでも完全防水します。折り尺やスマートフォンなどの小物が収納できるポケット、ウエストファスナーなどが付いた本格的なワークパンツです。膝上まであるサイドジッパーは、靴を履いたままでも簡単に着用できます。ベルト、サスペンダーフック付きで、どちらもお使い頂けます。クールなデザインと 3CON® 反射の可視力が、より安全性を高めます。

- 耐水圧 20,000mmまで対応
- SympaTex® メンブレン
- 防水ジッパー
- 防水サイドスリットポケット
- コーデュラ素材によるひざ補強
- 3CON® 反射
- 100%リサイクル可能
- 折り尺やスマートフォン収納ポケット
- ブライトグリーン (15) とオレンジ (25) の反射板付のみ EN20471 の class2 対応
- 新機能：サイドファスナー付き



商品	No.106695
サイズ	XS / S / M / L / XL OS : XXL ~ 4XL (価格+15%)



ヴェンチュラ レインジャケット

防水透湿性能が抜群であるSympaTex® メンブレン素材により、ジャケット着用中体内の汗を蒸発させ、過酷な作業現場やアクティビティにあってもドライを保ちます。脇下のジッパーで通気調整が出来ます。袖のベルクロファスナーは個別に調整でき、汚れや水の浸入を防ぎます。雨の日の作業用やレジャーまで幅広くお使い頂けます。新しい反射ストライプと 3CON® 反射により、視認性と安全性が向上しました。

- 耐水圧 20,000mmまで対応
- ウインドフラップ付きフロントジッパー
- 伸縮性のあるアウター生地
- 袖にベルクロファスナー
- 3CON® 反射
- 頭にフィットする高めの襟



商品	No.102089
サイズ	S / M / L / XL OS : XXL ~ 3XL (価格+15%)



ジップネックシャツ 半袖
ワーキングパンツ



WORK AND PROTECTION





RENEWAL



ワーキングジャケット

非常に丈夫なキャンバス生地を採用したこのワーキングジャケットが新しくなりました。従来と同じく、こすれに対する抵抗力と耐久性抜群です。サイドポケットには、泥などが入るのを防ぐジッパーが付いており、Paspol反射ストライプは、薄暗い所でも他者から目立つための可視性に優れています。ジャケット背中部分は StretchZone® テクノロジーにより身軽に動ける最高の着心地です。

- StretchZone® テクノロジー
- 非常に丈夫なアウター素材
- 袖部分は取り外し可
- 長めに作られた背面部
- 目立つPaspol反射ストライプ
- イエローとオレンジとレッドオレンジのみEN20471 対応



100% MEMBRAN FREE

商品	No.102183
サイズ	XS / S / M / L / XL OS : XXL ~ 3XL (価格+15%)

RENEWAL



ワーキングパンツ

ストレッチが効いた日々の作業用に最適なパンツです。補強された膝のケブラー部分は極めて頑丈な作りになっており、更に長く使用できるよう膝上にニーパッドを追加することも可能。StretchZone® テクノロジーにより、様々な作業時も最適な通気性を保ちます。ポケットの配置も工夫しました。3つのポケット(物差しポケットを含む)を装備し、様々な道具を収納できるスペースを確保しています。

- StretchZone® テクノロジー
- 窮屈さのない動きやすさ
- グラディエーターの膝の補強材
- ベルクロテープで開閉できるニーパッド
- 3組の物差しポケット
- 引裂きに強い補強布
- 内側に肌触りのよいフランネル
- 目立つPaspol反射ストライプ
- イエローとオレンジとレッドオレンジのみEN20471のclass2 対応
- 新機能：全てゴム製ウエストバンドになりました
- 股下ショートはありません

商品	No.501030
サイズ	40 / 42 / 44 / 46 / 48 / 50 / 52 / 54 / 56 OS : 58 / 60 / 62 (価格+15%) 股下ロング (価格+15%)



ニーパッド

成形性の良いインサートパッドはスポンジに入れたまま洗濯することが可能です。



商品 No.100009



100% MEMBRAN FREE



PROTOS® インテグラル フォレスト
Zipp2Zipp® ジョビーフリースジャケット
グラブ ケプロ



RENEWAL

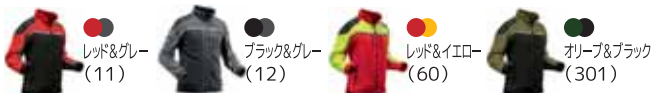

Zipp2Zipp® ジョビーフリースジャケット

このジャケットは、オールシーズン着用できます。柔らかなフリース生地が体を暖かく包むので、最も理想的に着用できるのは冬季です。肩部は防水補強材を使用しています。風を通さないため、気候の変わり目にも適しています。Zipp2Zipp® 胸ポケットは特許取得済みの新タイプポケットとして、スマートフォン、メモ帳、ペンなどを収納するのにとても便利です。さらに収納スペースとして内ポケットもついています。ベルクロマジックテープのついたKlimaAIR® インサート（別売）を追加挿入することで、ジャケットの保温性と断熱性を高めることができます。

- 柔らかくて快適なフリース
- 風を通さない
- 肩に防水補強材
- 伸縮性のあるメッシュ裏地
- 視認性の高い反射ストライプ
- Zipp2Zipp® の胸ポケット
- KlimaAIR® インサート（別売）挿入可能
- 内ポケットあり
- 3CON® 反射
- イエロー（15）とオレンジ（25）の反射板付のみEN20471 対応

GleichberEQUUM®
LITASechtigung

Zipp.

>>>3CON<<<

100% MEMBRAN FREE

3M ScotchNite®

商品	No.102344 No.102348 (イエロー (15) / オレンジ (25))
サイズ	XS / S / M / L / XL OS : XXL ~ 4XL (価格+15%)



Zipp4Fit®



Zipp4Fit® Hi-Vis ベスト

多機能反射板付ベストです。Zipp4Fit® システムによって背中まで柔軟に、快適な着心地を実現。1枚でXS~5XLまで10倍の横方向のサイズ調整が可能のため、ユーザーの体型に合わせることが出来ます。さらにベスト両側にはZipp2Zipp® のポケットを搭載し、両脇のペンホルダーは底が開くので、汚れが溜まりにくい。全周に反射ストライプを施し、EN20471に基づく高視認性 class2 の認証を取得しています。すべてのサイドジッパーを開くと、視認性が最大に高まります。

- EN20471 の class2 対応
- 大きなネックライン
- Zipp2Zipp® の胸ポケット
- Zipp4Fit® システムにより、XS~5XLまで10倍の横方向のサイズ調整が可能
- ユニセックス
- 背中は軽量伸縮素材
- 3CON® 反射

商品	No.104329
サイズ	ワンサイズ (XS-5XL)

EN 20471
class 2



Zipp4Fit.

GleichberEQUUM®
LITASechtigung

Zipp.

>>>3CON<<<

3M ScotchNite®



FOOTWEAR



チェーンソープロテクションブーツ ピラトウス class2



RENEWAL

EN 17249
class 2 24m/s

EN 20345 S3



CORDEX

sympatex®



チェーンソープロテクションブーツ ダブルボア Class2

class2 のチェーンソープロテクションブーツの中でも最も軽く、サイズ 41 でも重さは 1 kg 以下です。特許を取得済みの BOA® システムが 2 つ付いているため、正確で安全なフィット感と、素早く簡単に着脱・緩めることで通気性と圧力緩和を実現することが出来るのが特徴です。また、コンクリート、雨、氷、氷点下にも耐えられます。PFANNER® 特許のチェーンソープロテクションと、波型に拡張された瓦礫対策により、このブーツは一目でチェーンソープロテクションブーツとわかります（チェーンソーの視覚的イメージ、黄色のリベットは、チェーンソープロテクション class2 であることを意味します）。

- チェーンソープロテクション Class2
- VIBRAMアルペンソールによる最良グリップ
- 特許取得済のダブル BOA® システムによる完璧なフィット感
- 脱ぎ履きがスムーズで容易
- 防水特殊素材 SympaTex® 内張り
- きわめて高い靴甲
- EU41 で 1kg 以下、最軽量のチェーンソーブーツ class2
- 瓦礫対策として、アッパーとチェーンソープロテクションをリベットで固定
- メタルフリーの足先キャップとソール
- EN 20345 S3 および EN 17249 認証取得済み

チェーンソープロテクションが歩行時に滑らないように、瓦礫プロテクション、アッパー素材、チェーンソープロテクションが連続してリベットで固定されています。ケブラーを使用したあらゆる地形に対応するパンク防止のビブラムソール、保護用合成樹脂トゥキャップ、TPU 足先プロテクション。また、靴紐は燃えることがないため、大工、溶接工、鉄鋼労働者など、あらゆる作業にも適しています。非常にやわらかい素材な上、しっかり踏み込める丈夫な作りで、ファナーお勧めのブーツです。



レッド & ブラック
(16)

商品	No.102337
サイズ	39 ~ 46 OS : 47 ~ 48 (価格+15%)



※ヒール部のVSS
インサート取り
外し可能。



レッド & ブラック
(16)

チェーンソープロテクションブーツ マッターホルン

Class2 対応チェーンソープロテクションブーツです。狭いアウトソールは最小限の力で歩くことを可能にします。ヒール部分に独自のVSSインサートを導入することで、険しい地形、急な坂、岩稜なる山でも、最良な緩和効果を発揮します。平地や車の運転の際には、VSSは取り外して足を楽にさせます。こすれに見舞われがちなダブルシーム部分は多数のリベットで摩擦を防ぎ、ハトメ付ボールは簡単に靴ひもを通し、摩耗を防止します。GORE-TEX®を使用し、ナノアクティブソールのおかげでクッション性のある快適な歩行を提供します。

- チェーンソープロテクション class2 EN17249
- セラミック スタッドで強化された表面
- アルミニウム保護キャップ
- ヒール部のVSS (Varioサポートシステム)、取り外し (交換) 可能
- グリップ力の高いVIBRAMアルペンソール
- 精密な靴底形状で楽に歩行可
- リベット打ちされたダブルシーム
- アウトソール全周に瓦礫対応ラバーエッジ
- 衝撃吸収ミッドソール



商品	No.106835
サイズ	39 ~ 46 OS : 47 ~ 48 (価格+15%)



レッド & ブラック
(16)

チェーンソープロテクションブーツ ツェルマット

森林での長時間の作業や、困難な地形でのツリーケアには、足を保護し、最大のグリップ力と優れた運動性を提供するシューズが必要です。ツェルマットは、これらの機能をすべて兼ね備えています。足先のアルミニウムプロテクションキャップと、Class1 対応のチェーンソープロテクションが安全性を保証します。仕事以外の登山用靴としても使用でき、VIBRAM® ソールでしっかりと地面をとらえます。GORE-TEX® のおかげで、防水・通気性も抜群です。こすれに対する抵抗力が強いコーデュラの内張りとも靴ひも用リベットを使用しています。

- チェーンソープロテクション class1
- グリップ力の高いVIBRAMアルペンソール
- 足先にアルミニウムプロテクションキャップ
- コーデュラの内張り
- 刺し傷に強い
- ゴアテックス



商品	No.100234
サイズ	39 ~ 46 OS : 47 ~ 48 (価格+15%)



RENEWAL



●
レッド & ブラック
(16)

チェーンソープロテクションブーツ ゼンティス Class2

Class2 対応チェーンソープロテクションブーツです。本体とアッパー、靴底を特許取得のリベットで安定的に連結しています。VIBRAM ソールでしっかりと地面をとらえ、PFANNER® 特許のチェーンソープロテクションと高さのある波型の瓦礫プロテクションにより、チェーンソープロテクションブーツであることが一目でわかります（黄色のリベットはチェーンソープロテクション class2 を意味します）。このブーツは、セラミック表面により、非常に汚れにくく、手入れが簡単なことが特徴です。

- チェーンソープロテクション Class2 EN17489
- 靴底、アッパー、チェーンソープロテクション全て上から下まで鉄打ち
- アルミニウム保護キャップ
- ボール状アイレット
- 表面に縫い目なし
- 衝撃を吸収する VIBRAM ソール
- SympaTex® とコーデュラの裏地
- 新機能：ハードラバーによるヒール補強



sympatex®



商品	No.104327
サイズ	39 ~ 46
	OS : 47 ~ 48 (価格+15%)

RENEWAL



●
ブラック
(36)

チェーンソープロテクションブーツ ピラトウス Class2

Class2 対応チェーンソープロテクションブーツです。本体とアッパー、靴底を特許取得のリベットで安定的に連結しています。PFANNER® 特許のチェーンソープロテクションと高さのある波型の瓦礫プロテクションにより、チェーンソープロテクションブーツであることが一目でわかります（黄色のリベットはチェーンソープロテクション class2 を意味します）。アルミニウム保護キャップも付属しており、平地や山の中でも安心して着用できます。撥水加工の裏地は、いかなる天候・ゲレンデにも適し、リベットのアイレットは、ロープを傷めないのがクライミングにも最適なブーツです。ヒールの補強により、靴擦れから100%保護されます。

- チェーンソープロテクション Class2 EN17489
- 靴底、アッパー、チェーンソープロテクションが上から下まで鉄打ち
- EN20345 SB 認証
- アルミニウム保護キャップ
- ゴム製靴底
- 丸形アイレット、リベットアイレット
- 衝撃を吸収する VIBRAM ソール
- SympaTex® とコーデュラ裏地
- 新機能：ハードラバーによるヒール補強



sympatex®



商品	No.104328
サイズ	37 ~ 46
	OS : 47 ~ 48 (価格+15%)



●
ブラック
(36)

チェーンソープロテクションブーツ チロルフライター

厚さ 3mmの非常に頑丈なミリタリーレザーを使用し、柔らかくてスムーズな履き心地です。特許取得済みであるKlimaAIR® テクノロジーでブーツの中に熱がこもるのを防ぎます。刺し傷にとっても強いソールとClass1チェーンソープロテクションで足をしっかり防護します。

- チェーンソープロテクション Class1
- 極めて頑丈な 3 ミリのミリタリーレザー
- ダブルスティッチ
- シングルシーム、3 回縫製、3 回リベット留め
- KlimaAIR® テクノロジー
- ステンレス製アイレット
- 6 層構造のソール
- ソフトで柔軟な履き心地
- アルミニウム保護キャップ

商品	No.103185
サイズ	36 ~ 46 OS : 47 ~ 52 (価格+15%)



レザーバーム

革靴用のケアアイテムです。耐水性があり、革にできたシワを埋めて滑らかにします。オーストリアの伝統的なオーガニック原料バームです。



商品	No.100025
サイズ	320ml



●
ブラウン
(26)

●
ブラウン
(26)(crampon)

●
ブラウン
(26)(Piz Buin)

チェーンソープロテクションブーツ チロルジュフテン

厚さ 5mmの新型ジュフテンレザーとチェーンソープロテクションClass1 を使用し、足を外的影響から保護します。ステンレス製の銅クロームメタルと 3 回リベット留めされたアウトシームが、靴の耐久性を保証しています。KlimaAIR® テクノロジーは靴の空気循環を保証し、ブーツ内を快適に保ちます。製造開始から現在に至るまでの間、デザインを変えず愛され続けてきたロングセラーブーツです。

- チェーンソープロテクション Class1
- 5mmのジュフテンレザー
- ダブルスティッチ
- シングルシーム、3 回縫製、3 回リベット留め
- KlimaAIR® テクノロジー
- ステンレス製の銅クロームアイレット
- 6 層構造のソール
- 極めて頑丈
- アルミニウム保護キャップ

商品	No.103177 No.103190 (with Crampon) No.103187 (with Piz Buin)
サイズ	36 ~ 46 OS : 47 ~ 54 (価格+15%)





ブリクソン トレッキングシューズ / プリーゼン アドバンスド トレッキングシューズ

人間工学に基づいたカットと伸縮性のあるシューレースが靴の中で完璧なホールドを実現します。高山で歩きやすいように、軽量でローカットのトレッキングシューズです。歩行時にクッション性のあるナノ アクティブソールと、通気性のある 100%メンブレン素材の組み合わせで、より快適に、最高レベルの機能性を実現しています。ソール構造は、多層構造でねじれないデザインです。VIBRAM ソールにより、アウトドアシューズに最適な軽さと安定性を提供します。

- 長めのシューレースとラバーのヒール補強で完璧なホールド感を実現
- 持続的な衝撃吸収ミッドソール
- 最高の通気性である 100% メンブレン
- メッシュファブリックのシュータン
- VIBRAM ソールを使用したねじれ防止のソール設計
- 瓦礫対応ゴムプロテクション
- ナノアクティブインソール
- ブリクソンのアッパーは、フルグレイン・レザー
- アドバンスドのアッパーは、オールド・レザー



商品	No.106976 (画像左)
	No.102412 (アドバンスド / 画像右)
サイズ	36 ~ 46 (画像左)
	38 ~ 46 (アドバンスド / 画像右) OS : 47 ~ 48 (価格+15%)



シリウス STX マウンテンブーツ

最大のグリップを生み出すVIBRAMソール形状で険しい山道でも安定した履き心地を提供します。アッパーはヌバック革を使用し伸縮性があり、形状が変わりにくく、汚れが染みにくい素材で登山に最適なブーツです。足首サポートと二股のシューレースで完璧なフィット感を実現しました。ポリウレタンクッションの中敷きにより、優れた歩行と快適性を生み出します。SympaTex® メンブレンにより、通気性は抜群で、防水されています。

- SympaTex® メンブレン
- ステンレス製の銅クロムアイレット
- かかと部分のポリウレタンクッション材
- 完璧なフィット感を実現する 2 分割レーシングシステム
- ゴム製の瓦礫保護カーボンファイバー補強
- スパイク装着可



商品	No.102292
サイズ	39 ~ 46 OS : 47 ~ 48 (価格+15%)



ゼニス STX マウンテンブーツ

丘陵地での長い歩行に理想的なブーツです。快適な足運びを促す軽量ブーツなので、脚への疲労や負担を軽減させてくれます。VIBRAMソールで地面をしっかりグリップし、EVA防振靴底が快適な歩行をサポートします。長めの靴ひもは足をしっかり固定してフィットします。またヌバックレザーは高い通気性があり、耐久性にも優れ、お手入れも簡単です。

- SympaTex® メンブレン
- 超軽量ブーツ
- グリップ力の高いVIBRAMアルペンソール
- つま先とかかと部分のゴム製瓦礫対応プロテクション
- ヌバックレザー
- EVA(エチレンビニルアセタート)防振靴底
- ねじれ防止ソールデザイン
- ナノアクティブソール



商品	No.102293
サイズ	39 ~ 46 OS : 47 (価格+15%)



RENEWAL



●●
ブラック&レッド
(11)

ボア セグロ ハイカット S3

ボア セグロ ハイカットは足首を保護し、足首の関節をサポートします。補強された革のシュータンが、木っ端や火花から足を守ります。高い可視力を持つ3CON®テクノロジーで存在を明確にし、擦り減りに強いアイレットがシューズの耐久性を保証します。軽量で履き心地も快適で、通気性も抜群です。TPU VIBRAMソールによって、滑りにくく耐摩耗性に優れています。

- ヒール部のVSS(Varioサポートシステム)
- 防水特殊素材SympaTex®中敷き
- TPU製のつま先
- ハイカットで足首保護
- 特許取得済BOA®システム
- 片手で脱ぎ履きがスムーズで容易
- 自分で汚れを落とすことが出来る表面処理
- 視認性を向上させる3CON®反射



sympatex®



商品	No.102332
サイズ	36 ~ 46 OS : 47 ~ 48 (価格+15%)

RENEWAL



●●
ブラック&レッド
(11)

ボア セグロ ローシューズ S3

ボア セグロ ローシューズは軽くて丈夫な安全靴です。補強されたヒールは、最大の形状保持を提供します。特許取得済みのBOA®システムにより、素早く簡単に着脱でき、シューレースの正確な調整により、靴に完璧にフィットします。高い可視力を持つ3CON®テクノロジーで視認性を高めます。また、アイレットとシューレースが摩耗しないため、シューズの耐久性が向上し、補強された革のシュータンは、木っ端や火花から守ります。軽量で履き心地も快適で、通気性も抜群です。TPU VIBRAMソールによって、滑りにくく耐摩耗性に優れています。

- 特許取得済BOA®システム
- 片手で脱ぎ履きがスムーズで容易
- メタルフリーの保護キャップとソール
- TPU製のつま先
- ソールの摩耗が少ない
- 補強されたヒール
- 木っ端や火花から守れるよう補強された革のシュータン
- 自分で汚れを落とすことが出来る表面処理
- 視認性を向上させる3CON®反射



100% MEMBRAN FREE



商品	No.102334
サイズ	36 ~ 46 OS : 47 ~ 48 (価格+15%)

FOOTWEAR OPTION



● レッド (25 / M)
● ブルー (36 / L)
● ブラック (90 / XL)

ファナースパイク

ツェルマット、ダブルボア、マッターホルン、シリウスなどに装着可能な靴用スノーチェーンスパイクです。滑りやすい氷や雪の場面、険しい地形にも完璧なグリップを与えます。特に山やハイキングのツアー、作業現場やレスキューなどで理想的なサポートをします。POM製のアイレットは、引き裂けを防止し、エラストマーゴムは-20℃まで柔軟に伸びるため、着脱が素早く簡単に行えます。総重量はわずか320gです。

- ステンレス製 11 本爪
- スパイクの長さは最大 14mm
- 安定したヒールプレート
- アイレット強化で、引き裂きを防止
- 非常に頑丈で強力
- 柔軟性エラストマーゴムは、異なるタイプの履物にも適合
- 数秒で着脱可能
- 軽量コンパクト 320g (Mサイズの場合)

※画像はブーツ装着イメージです。ブーツ本体は付きません。

商品	No.107173
サイズ	M (36~40) / L (40~44) XL (44~48)



RENEWAL



● オリーブ (38)
● レッド (40)

ゲーターズ脚絆

表地に頑丈なコーデュラ素材を使用したことで、過酷な条件下でも耐えられるゲーターズ脚絆が誕生。柔軟性の高いゴムバンドでどんな脚のサイズでも対応します。全長ベルクロで覆われたジッパーと留め具で従来より着脱が簡単になりました。靴ひもフック、調節可能なラバーストラップ、ランヤードにより、完璧なフィット感が得られます。

※左右 2 つセットです。
 ※画像はブーツ装着イメージです。ブーツ本体は付きません。
 ※自分で組み立てるための予備ステンレススチールのランヤード(2mm)1 組が付属しています。

商品	No.102321
サイズ	ワンサイズ (40 cm)



100% MEMBRAN FREE

RENEWAL

ナノ アクティブソール

新しいナノアクティブテクノロジーにより、靴底のバクテリアと臭いの分布を100% 排除します。足中央部と後部の蜂の巣構造が、脚への圧力を最適に分散します。軽量でクッション性がありながら、耐摩擦性と耐久性に優れています。

商品	No.102366
サイズ	36 ~ 48

PROTOS® インテグラル フォレスト
PROTOS® BT-COM

PROTOS® ネットプロテクター
ジップネックシャツ 長袖
グラブ ケブロ

チェーンソープロテクション フォレストライト ケブroteックパンツ
チェーンソープロテクションブーツ チロルジュフデン

PROTOS® インテグラル フォレスト
PROTOS® BT-COM

PROTOS® ネットプロテクター
ジップネックシャツ 半袖
サスペンダー

グラブ テクニック

チェーンソープロテクション Hi-vis ベンチレーションパンツ (EN20471)

チェーンソープロテクションブーツ ピラトウス class2



FUNCTIONAL CLOTHING



オレンジ (反射板付)
(25)

オリーブ&ブラック
(38)

レッド&イエロー
(60)

グレー&ブラック
(90)



オリーブ&ブラック
(38)

レッド&イエロー
(60)

グレー&ブラック
(90)

ジップネックシャツ 半袖/長袖

ファナーのジップネックシャツはトップセラー商品です。極めてしなやかな素材で自由な動きと通気性で最高の着心地のシャツです。伸縮自在でしっかり防臭加工しています。何より速乾性が抜群に優れていますので、お手入れもとても簡単です。湿気を発散し、激しい作業中や運動中であっても、着心地は常にドライなフィット感です。37.5 テクノロジーにより、体温 37.5℃を一定に保ちます。

- 37.5 テクノロジー
- StretchAIR® テクノロジー
- 防臭・防湿・速乾
- 軽量
- 極めてしなやか
- 無臭
- 100%色落ちにくい
- オレンジ (25) のみEN20471 対応
- レッド&イエロー (60) のみ Zipp2Zipp® の胸ポケット、kwf



商品	No.104059 (半袖)
	No.104060 (長袖)
サイズ	XS / S / M / L / XL
	OS : XXL ~ 4XL (価格+15%)



Holzer T シャツ 半袖 3 枚セット

左胸に Holzer マークがついている 3 色セットです。肩から首へのネックバンドによって形状保持性が向上しています。ブラックの素材はコットン 80%とポリエステル 20%で、オリーブはコットン 100%、グレーはコットン 99%とビスコース 1%で作られています。

- 肩から肩までの首のバンド
- サイドに縫い目なし
- 胸に Holzer のロゴ

商品	No.104370
サイズ	S / M / L / XL
	OS : XXL ~ 3XL (価格+15%)



ファナー T シャツ 半袖 2 枚セット

右下に PFANNER® のロゴが付いている 2 色セットで、肩から首へのネックバンドによって形状保持性が向上しています。ブラックの素材はコットン 80%とポリエステル 20%で、グレーはコットン 85%とビスコース 15%で作られています。

- 肩から肩までの首のバンド
- サイドに縫い目なし
- 横に PFANNER® のロゴ
- T シャツ、165g

商品	No.104371
サイズ	S / M / L / XL
	OS : XXL ~ 3XL (価格+15%)



メリノ サーモライト ジェリーバッグキャップ
ポーラーテックジャケット レディース
Zipp2Zipp® エアストリーム バックパック
グラブ アイスグリップ
ベルト

RENEWAL



●
ブラック
(36)【メンズ】



● NEW
ブルー
(81)【メンズ】



●
ブラック
(36)【レディース】



ポーラーテックジャケット メンズ/レディース

軽くて暖かい通気性抜群のフリース素材です。フィット感とストレッチ性抜群のため、インドアはもちろん、スキーなどのアウトドアにもお勧めです。また、運動後の体の冷えを防ぐためのインナーとしても最適です。速乾性にとても優れています。丈夫でお手入れも簡単です。

- 着心地がとても良い
- 上質なフリース
- ストレッチフリースの動きやすさ
- 冷風を避けるハイネック
- お手入れ簡単
- 100%メンブレンフリー
- メンズのみOS有
- メンズのみ Zipp2Zipp® の胸ポケット



>>>3CON<<< 100% MEMBRAN FREE



商品	No.102056 (メンズ) No.106657 (レディース)
サイズ	XS / S / M / L / XL OS : XXL ~ 3XL (メンズ / 価格+15%)



●●
オリーブ&ブラック
(38)



●●
レッド&イエロー
(60)



●●
グレー&ブラック
(90)

ハスキー フリース防寒シャツ

冬や寒い日のためのフリース防寒着です。ハイネックは頭と首の保温効果があるだけでなく、泥や小さな破片などの侵入を防ぎます。ジッパーには、顎を傷つけるのを防ぐためのプロテクターが装備されており、温もりのある快適なフリースです。非常に軽くてお勧めです。また 37.5 テクノロジーにより、体温 37.5°C を一定に維持できるようになりました。

- StretchAIR® テクノロジー
- 37.5 テクノロジー
- 顎プロテクター付きハイネック
- 色落ちしにくい
- お手入れ簡単
- とても軽く、寒い季節にはとても暖かい素材
- レッド&イエロー (60) のみ Zipp2Zipp® の胸ポケット

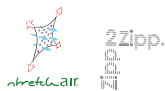

商品	No.101096
サイズ	XS / S / M / L / XL OS : XXL ~ 4XL (価格+15%)



●
ブラック (99)

ファナー フード付き T シャツ

薄手のファナーフード付き T シャツは、インナーに最適です。この服は、PFANNER® 全ての色々な服の下で着用することができます。このフードは PROTOS® インテグラル ヘルメットの下でも使うことができます。肩のネックバンドによって形状保持性が向上しています。コットン 80%、ポリエステル 20%で作られています。

- 高い形状保持
- 肩から肩までの首のバンド
- 伸縮性の高い袖口
- 右側に PFANNER® のロゴ
- お手入れ簡単



100% MEMBRAN FREE



商品	No.104374
サイズ	S / M / L / XL OS : XXL ~ 3XL (価格+15%)



GLOVES





フォレストライトジャケット

グラブ ケプロ

チェーンソープロテクション フォレストライト ケプロテックパンツ

チェーンソープロテクションブーツ チロルジュフテン



ハードな作業に適用



EN 388



グラブ ケプロ

過酷な作業用途に適し、極めて丈夫なゴート革製です。油やグリースで汚れる作業でも、ケプロの粒々の補強材で最適な掴み具合を維持します。

商品	No.101915
サイズ	XS / S / M / L / XL OS : XXL (価格+15%)

- StretchFlex®テクノロジー
- Kepro 強化材により、こすれに対し高い耐久性
- こすれに強いベルクロバンドの内側の縫い目
- 伸縮性のあるベルクロバンド
- 油やグリースで汚れる作業用
- 親指と手の甲の伸縮性

RENEWAL



EN 388



グラブ テクニック

着用や洗濯を繰り返した後も快適に使用できる、高品質のアルカンターラ素材となりました。Kepro 強化材で耐久性が高く、摩擦にも強いです。指先には滑り止めと伸縮性があるため、モーターや精密機械を扱うのに最適なグローブです。

商品	No.101917
サイズ	M / L / XL OS : XXL ~ 3XL (価格+15%)

- StretchFlex®テクノロジー
- Kepro 強化材により、こすれに対し高い耐久性
- ベルクロテープのついた伸縮性の高いバンド
- こすれに強いベルクロベルトの内側の縫い目
- 水分や油分に強いアルカンターラ生地
- シームレスな親指人差し指の革補強
- お手入れ簡単 (30°Cでの洗濯可能)

RENEWAL

冬の作業に適用



EN 388



グラブ サーモ

冬に適しているグラブです。StretchFlex®テクノロジーによって、やわらかく手の形に優しくフィットします。保温性も高く、手の平部分に縫い目がないので非常に良い掴み具合です。グラブサーモは寒くて乾燥した作業に理想的です。

商品	No.100003
サイズ	M / L / XL OS : XXL (価格+15%)

- StretchFlex®テクノロジー
- 内側に縫い目なし
- 乾燥した寒冷地での作業に最適
- 柔軟性の持続
- 伸縮性のあるベルクロバンド
- ざらざらした裏地



EN 511



EN 388



グラブ アイスグリップ

グリップ力が高く保温性のあるグラブです。指先と手の平部分はアクリル樹脂で覆われています。この粗面仕上げのコーティングのおかげで非常に撥水性が高く、滑りにくいので、特に雨降りや寒冷、霜が降りた日に適しています。伸縮性のあるベルクロバンドが、グラブの中への異物侵入を防ぎます。

商品	No.102241
サイズ	M / L / XL OS : XXL (価格+15%)

- StretchFlex®テクノロジー
- 高い通気性
- 氷と湿りけに適した最良の掴み具合
- 特にスキーツアーに適しています
- 伸縮性のあるベルクロバンド
- 洗濯可能



さまざまなシーンに適用



EN 388



グローブ オールラウンド

ゴート革製の柔らかさを活かした、軽量のグローブです。手の甲と親指の後ろ部分は綿製で柔軟性抜群です。伸縮性のあるリストバンドによって、手袋の握み具合も良好です。

- StretchFlex® テクノロジー
- 伸縮性のあるバンド
- 手首のしなやかなバンド
- 素早く着脱可能

商品	No.100006
サイズ	XS / S / M / L / XL OS : XXL (価格+15%)



グローブ ウールフェルト

羊毛フェルト製で、すぐに指を自由にしたい極寒の日にも最適です。ミトンやフリーフィンガーとしても着用でき、スマートフォン使用の際にも便利です。さらに、快適なフィット感と強化された滑り止めのある手のひらを備えています。PrimaLoft® ゴールドの裏地が寒さと湿気から守ります。

- 分厚いフェルトニット
- フリーフィンガー・ミトンどちらでも使用可
- 寒い天候でも暖かい
- 着け外しがしなやかで手の平は補強
- PrimaLoft® ゴールドの裏地

商品	No.102414
サイズ	S-M / L-XL



チェーンソープロテクション アームプロテクター

前腕全体にかけてチェーンソープロテクション Class1 対応アームプロテクターです。親指と小指にフックをひっかけて装着します。のこぎりでの前腕の傷害を防ぐのに理想的です。

- Class1 チェーンソープロテクション
- 手先とひじ側からのおが屑の侵入を防ぐニットリストバンド
- ねじれることはありません
- 手の甲にプラス 8cm

※左右 2 つセットです。※グローブは別売りです。

商品	No.804177
サイズ	M / L



チェーンソープロテクション フォアアームプロテクター

前腕全体を Class1 チェーンソープロテクションで保護します。腕に通して装着します。のこぎりでの前腕の傷害を防ぐのに理想的なアームプロテクターです。

- Class1 チェーンソープロテクション
- おが屑の侵入を防ぐニットリストバンド
- ねじれることはありません
- のこぎりでの前腕の傷害を防止

※左右 2 つセットです。

商品	No.804161
サイズ	ワンサイズ



HOOD AND CAP

メリノ サーモライト ジェリーバックキャップ
ウールテックジャケット

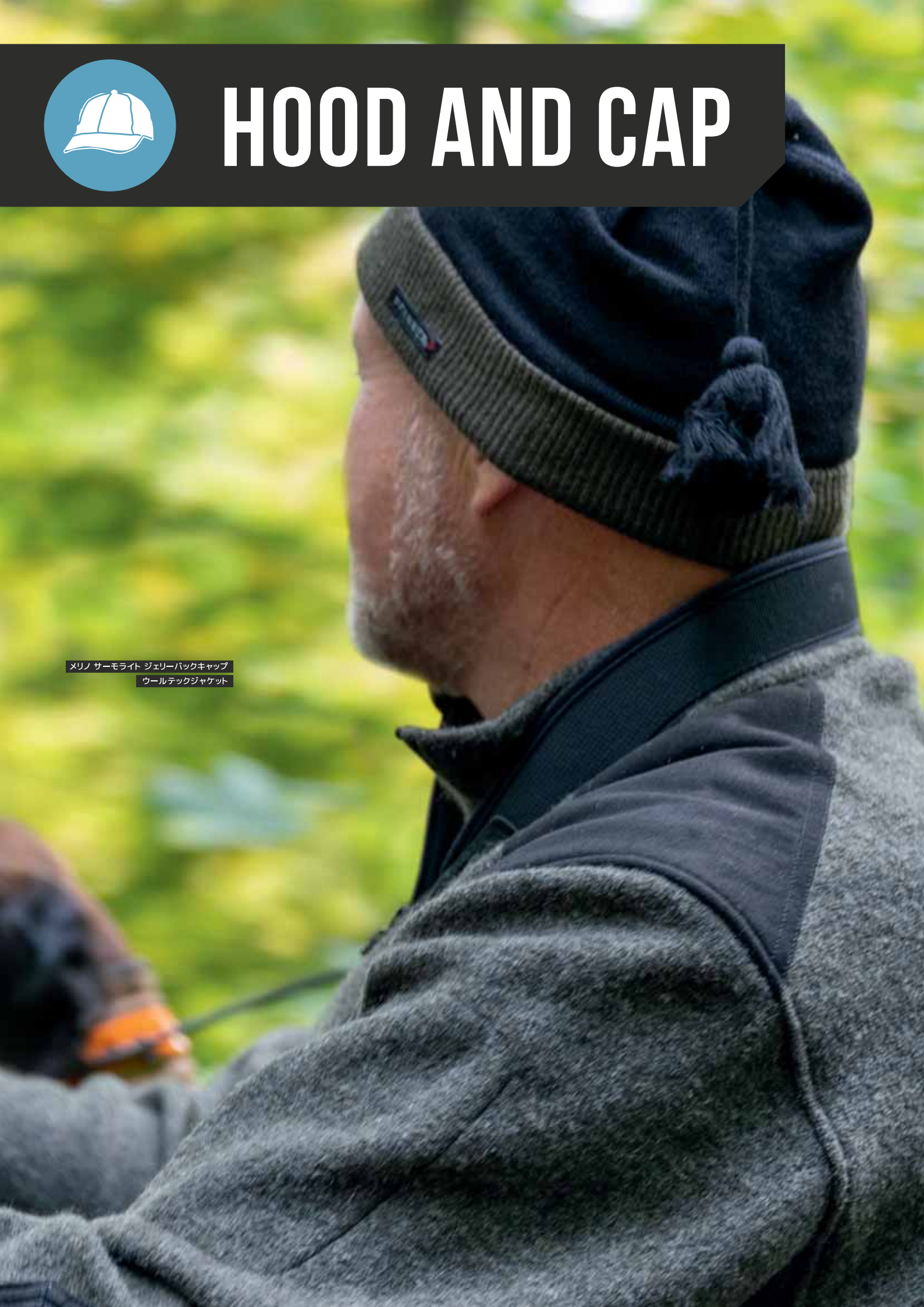



●
ブラック
(36)

スピリット フレックス エアーキャップ

爽やかなメッシュ生地が暑い日に活躍します。ゴムバンドを使用しているので
圧迫感がなく、一体化した汗止めバンドが、快適な着用感をもたらします。

商品	No.104385
サイズ	ワンサイズ



●
ブラック
(36)

●
ブルー
(65)

●
グレー
(90)

プリマロフト・ゴールド ニットキャップ

プリマロフト ゴールド ニットキャップは耐水
性があり、優れた通気性と暖かさを提供しま
す。とても軽く柔軟性があり、頭の形に馴染
みやすく非常に快適です。

- 3層構造で、裏地は保温性の高い
PrimaLoft® ゴールド
- 撥水性 100%
- 良好な通気性をキープ
- 伸縮自在
- 軽量
- 前と耳部分に風が入るのを防ぐ

商品	No.101320
サイズ	ワンサイズ



ホッケーキャップ

PFANNER® と Holzer の刺繍が施されたスタイリッシュな機能的なキャップ
です。6つの空気穴は、良好な空気交換を保証します。適応性のある汗止め
バンド付いているため、頭に快適な装着感をもたらします。

商品	No.104382
サイズ	ワンサイズ (50-62 cm)



アルカンタラキャップ

ヴィンテージレザー風のキャップです。無限にサイズ調整ができるため、完璧
に頭にフィットします。このアルカンタラ素材は、非常に頑丈で、耐摩耗性
があるだけでなく、簡単にお手入れができます。

商品	No.104384
サイズ	ワンサイズ (50-62 cm)



ベースボールキャップ

ファナーユーザーから根強い人気のキャップで
す。テリー織の生地のスウェットバンドを使用し、
通気性も良いです。オフの日やちょっとしたお出
かけにどうぞ。

商品	No.100021
サイズ	ワンサイズ (50-62 cm)



●
オリーブ&ブラック
(301)

●
ブラック
(36)



メリノ サーモライト ジェリーバッグキャップ

表地はメリノウール、裏地は サーモライト 100%
のクラシックなニットキャップです。汗をかいてもド
ライを保ち、最高の保温性と防臭性を発揮します。
伸縮性と撥水機能もあります。上質なメリノウール
は柔らかく、長時間着用しても痒くなりません。

商品	No.100187
サイズ	ワンサイズ



●
ブラック
(36)



ニットキャップ ファルコン

内側は柔らかなフリース素材で、ヘッドバンドが
付いた暖かいメリノキャップです。細かな縫い込
みのマイクロフリースのヘッドバンドが格別の暖か
さと保温効果を確保し、ズレ感がありません。寒
い日や雨の日でも暖かく快適です。

商品	No.100189
サイズ	ワンサイズ



ACCESSORIES

Zipp2Zipp® エアストリーム バックパック





※ヘルメットも入ります。



Scotchair



Zipp2Zipp® エアストリーム バックパック

バックパックの名門であるドイツ社とのコラボレーションした、エアストリームバックパックは、クールなデザインで体にフィットするフォルムです。AIRstream システムによって非常に換気性がよい作りとなっています。多くのファナー製品で採用している Zipp2Zipp® の収納スペースが 3 箇所あり、見た目もオシャレなデザインです。沢山収納したい場合は、ジッパーで簡単に拡張することができるので、実用的に使用することができます。PROTOS® インテグラル ヘルメットを収納するスペースが設けられており、MaClip で簡単に留めることができます。突然の雨の際は、バックパック底部に収納されている、ネオンイエローの視認性の高いレインカバーを装着することができます。バックパック正面には、反射ストライプが付いており、背後の安全性も高めてくれます。

- 背もたれ全体に疲れにくいパッド
- 広々としたメインスペース
- MaClip により、簡単かつ安全に開け閉め可能
- Zipp2Zipp® 3 箇所の収納スペース
- ハイキングボール用ホルダー
- PROTOS® ヘルメット用防水カバー
- 一体型のネオンイエローの防水レインカバー
- バックパック正面に反射ストライプ

商品	No.102007
サイズ	22 リットル (+8 リットルの拡張ポリウム有)



ベルト

開閉部にエレガントな PFANNER® オリジナルのエンブレムを施したベルトです。丈夫な素材なので、パンツをしっかりとホールドします。2 サイズご用意しています。お客様ご自身でカットしてベルトのサイズを調整することも出来ます。

商品 / サイズ	No.101906 (4 x 120 cm) No.101914 (4 x 140 cm)
----------	--



ジュフテンレザーベルト

丈夫なジュフテンレザーで作られた、エレガントな最高品質の 3mm のブラウンベルトです。バックルのネジは、ベルト先端のエンボスを傷めることなく、簡単にベルトの長さを短くすることができます。お客様ご自身でカットしてベルトのサイズを調整することも出来ます。

商品 / サイズ	No.104268 4 x 100-160 cm
----------	-----------------------------



サスペンダー

マジックテープで伸縮自在な素材のサスペンダーです。
※グラディエーターパンツや、アーボリストパンツ、ベンチレーションパンツなど、サスペンダーループのあるすべてのパンツに使用可能。

商品	No.100240
サイズ	1 タイプ (身長 180 cm未満) 2 タイプ (身長 180 cm以上)



- ブラック (36)
- レッド (40)



サスペンダー クラシック

丈夫で伸縮性がある、柔らかい素材のボタン用弾性サスペンダー。前後で調節可能です。

※ご自身で使用したいズボンに、ボタンを縫い付ける必要がございます。弊社で縫い付けることはしていません。ボタンも販売していません。

商品	No.100016
サイズ	ワンサイズ



- オレンジ (25)
- ブラック (36)
- レッド (40)
- ブルー (51)
- オリーブ (38)
- グレー (90)



ジップオフ バックパート

サスペンダー付きのジッパー式バックプロテクター。長さはマジックテープで調節可能です。

※ベンチレーションパンツは使用不可。
※グラディエーターパンツや、アーボリストパンツに使用可能。

商品	No.100043
サイズ	1 タイプ (身長 180 cm未満) 2 タイプ (身長 180 cm以上)



EN 166 | EN 170

○ クリア (87)



EN 166 | EN 172

● グレー (90)



EN 166 | EN 172

● イエロー (50)

ネクサス安全メガネ

顔面のデリケート部分（鼻、額、耳）は調節可能です。どんな顔の形にも頭の形にも合わせやすいように、3段階の傾斜調整ができ、ソフト素材により圧迫感のない装着感と滑りにくいホールド感を実現します。また、防曇性、耐傷性、耐薬品性に優れているため、かすり傷に強く化学物質から目を守ります。わずか 29g と非常に軽量です。

-「クリア」（光透過率 91%、防曇加工）

普段の視界（裸眼の状態に近く明るい）と変化がない分、目への負担がなく、暗い雨天時や森林内でも問題なく使いやすいカラー。明るい場所⇔暗い場所、両方の視界コントラストに順応するのに最適です。

-「グレー」（光透過率 13%、紫外線 99.9%カット）

晴天時の眩しさを抑えることができます。光の濃度や天候条件にもよりますが、4種の中で一番光をカットします。まさに快晴の眩しい日にこそ最適なカラーです。

-「イエロー」（光透過率 75%、紫外線 99.9%カット、防曇加工）

青色光（目がかすむ原因になるカラー）を大幅にカット。視界へのコントラストも強めて、かなり細部までクリアに見えます。動きのある物を視界に取り込みやすいカラーです。



商品	No.101903
サイズ	ワンサイズ



ネクサスバック

ネクサス安全メガネ用の収納バックです。

商品	No.101904
サイズ	ワンサイズ



RENEWAL

FLSK®

ウォーターボトル

高品質なステンレススチール製のウォーターボトルです。非常に頑丈で傷つきにくいです。真空と 2 つのステンレス鋼の壁の間に銅の層を持つ革新的な VICC 技術により、18 時間熱を保ち、24 時間冷たさを保つことができます。

商品	No.101966
容量	750ml



Wiff-Zack めいぐるみ

Holzer ロゴが入った、PFANNER® デザインの可愛いマスコットめいぐるみです。PFANNER® のジャケットは着脱可能です。おでかけの際は是非一緒に連れて行ってください。

商品	No.102331
サイズ	20cm



● イエロー (15)
● オレンジ (25) ● グリーン (47) ● レッド (84) ● ブルー (85) ● ワインレッド (86) ● ブラック (36)

バックパック

丈夫で特大サイズのがっしりとしたバックパックです。両面に PFANNER® のロゴと視認性の高い反射板が付いています。全7色の豊富なカラーバリエーション。ポリエステル 100%です。

商品	No.107175
サイズ	42 x 50 cm



ティックカード

オシャレなデザインのティックカードです。PFANNER® のティックカードがあれば、簡単にダニの除去ができます。幅広で非常に使いやすく、拡大鏡もついています。特殊なカードの切り欠きを用いてダニを押し出します。危険なバクテリアから皮膚を守り、感染リスクを低減することができます。

商品	No.100600
サイズ	8.5 x 5.5cm

CHECK YOUR SIZE

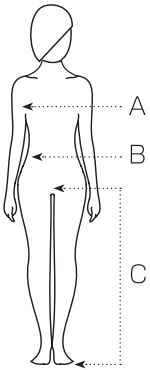

女性の服のサイズ

サイズ	A 胸囲のサイズ (cm)	B 腰のサイズ (cm)	C 股下 (cm)
2XS	88	74	78
XS	92	80	78
S	98	86	78
M	104	92	78
L	110	98	78
XL	116	104	78

グラブのサイズ

cm	サイズ
7	S
8	M
9	L
10	XL
11	2L
12	3L

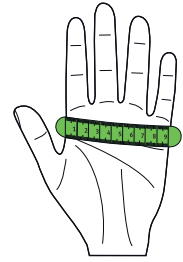

男性の服のサイズ

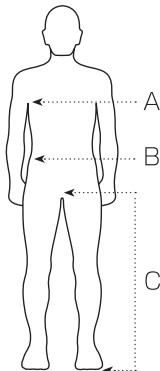

サイズ	A 胸囲のサイズ (cm)	B 腰のサイズ (cm)	C 股下 (cm)		
			ショート	ノーマル	ロング
2XS	78	74	75	80	87
XS	84	80	75	80	87
S	96	86	75	80	87
M	102	92	75	80	87
L	108	98	75	80	87
XL	116	104	75	80	87
XXL	124	110	75	80	87
3XL	132	116	75	80	87
4XL	138	122	75	80	87

ブーツのサイズ

EU	cm
36	22.8
37	23.5
38	24.2
39	24.8
40	25.5
41	26.2
42	26.8
43	27.5
44	28.2
45	28.8
46	29.5

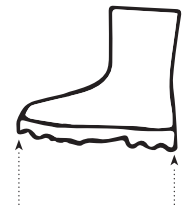

ワークパンツのサイズ



パンツ股下表記

S...ショート
N...ノーマル
L...ロング

サイズ	B 腰のサイズ (cm)	C 股下 (cm)		サイズ	B 腰のサイズ (cm)	C 股下 (cm)	
		ノーマル	ロング			ノーマル	ロング
42	74	80	88	54	98	83	90
44	78	80	88	56	102	83	90
46	82	82	90	58	108	83	90
48	86	82	90	60	114	83	90
50	90	82	90	62	120	83	90
52	94	82	90				

送料について

北海道内	1,100円	中部	1,650円
北東北	1,350円	関西	1,850円
南東北	1,450円	中国	1,950円
関東	1,550円	四国	2,000円
信越	1,550円	九州	2,100円
北陸	1,650円	沖縄	2,400円

※30kg以内且つ、縦横高さ合計160cm以内の箱1個の場合の税込送料です。

※何着ご購入いただいても、30kg以内であれば、送料は一度で済みます。

※送料はダンボール箱の箱数に応じて頂戴致します。

代引き・銀行振込手数料

代引き手数料	450円	振込手数料	お客様のご負担
--------	------	-------	---------

返品について

下記のいずれかの事項に該当する場合は、返品・交換をお断りさせていただきます。

- 当社オンラインショップでご購入いただいた商品の返品・交換をご希望の際は、商品が到着後14日以内までとし、当社まで必ずご連絡下さい。
- お客様からの連絡がない場合の返品・交換はお断りさせていただきます。
- 返品・交換の際は、商品はご使用にならず、未使用の状態でご返送下さい。
- 商品に付属しているタグ（一部製品のみ）も同梱してご返送下さい。
- 商品の梱包用（ボックス箱、布袋、ビニールラッピング等）付属用品も同梱してご返送下さい。
- ご返送いただいた商品の状態を確認後、交換手続きを取らせていただきます。
- ご返送いただいた商品の状態によっては、ご希望に添えない場合もございますことを、予めご了承下さい。（汚れや使用済み、破損等）
- 返品・交換後の発送につきまして、当社の商品の入荷および在庫状況により、お時間を頂く場合がございますことを、予めご了承ください。
- お客様のご都合による商品交換にかかるご返送時の配送料は、お客様負担となります。

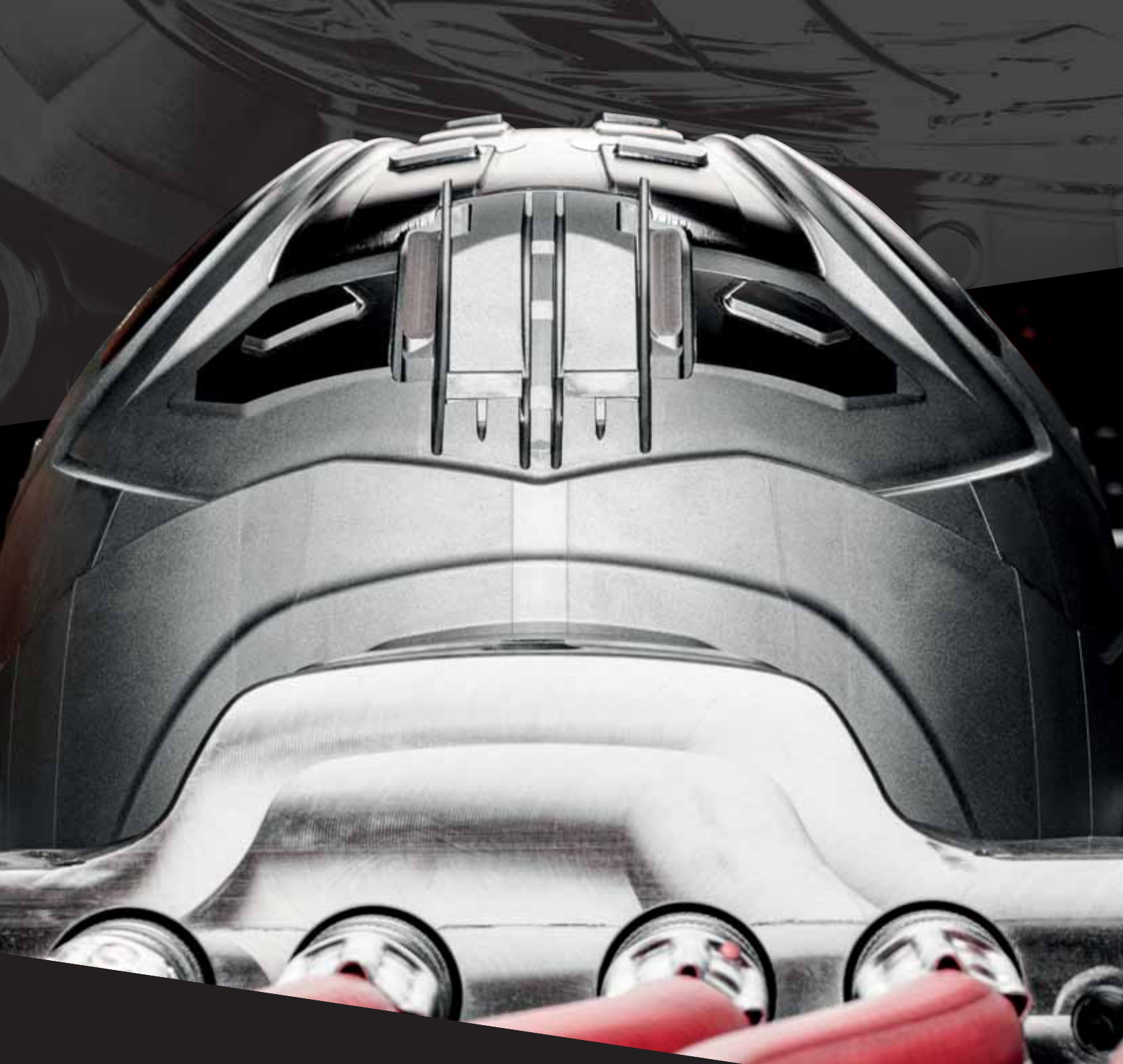

インターネットをご利用でご注文される方へ

株式会社ファナー・ジャパンでは、プライバシーポリシーに準拠して、お客様の個人情報を取り扱っております。詳しくは、「株式会社ファナー・ジャパン」のホームページをご覧ください。



公式サイト



Googleマップ



LINE友達追加



Facebook



Instagram

運営会社

株式会社ファナー・ジャパン

住所

北海道空知郡南幌町南15線西22

電話番号

011-807-5454

FAX番号

011-807-0149

Email

info@pfanner-japan.com

